

WWW.VIEIRINOX.PT



VIEIRINOX[®]

DESDE 1910



DEPÓSITOS
DEPÓSITOS
TANKS



EQUIPAMENTOS
EQUIPOS
EQUIPMENTS



ESTRUTURAS
ESTRUTURAS
STRUCTURES



PROJETOS
PROYECTOS
PROJECTS

Sobre Nós

A Henrique Vieira & Filhos é hoje uma empresa de referência na produção de soluções para a indústria, em especial para o sector agro-alimentar. Dedicamos-nos à produção e comercialização de depósitos em aço inox, destilarias em cobre ou inox e máquinas para todo o tipo de indústria, em especial para as indústrias vitivinícola e oleícola.

No entanto a empresa passou por inúmeras transformações desde a sua fundação por Henrique Vieira, até chegar aos dias de hoje, por forma a acompanhar a evolução do mercado. Quando iniciou a atividade em 1910, a empresa atuava na indústria de caldeiraria e fundição de metais, comercializando artigos de mão-de-obra intensiva, em latão e cobre, como pequenos alambiques, cafeteiras, sertãs de cobre e tachos, pulverizadores, trempes, sertãs de ferro e tenazes. Mais tarde, passou a concentrar a sua atividade no fabrico de pulverizadores manuais e atomizadores de dorso com motor. Em 1952, é registada a marca do pulverizador Vieira e este sistema pulverizador constituía, na altura, o único mecanismo para o tratamento de culturas. Nessa mesma década, a empresa começa a desenvolver o fabrico de pequenos alambiques de destilação de aguardentes, desenvolvendo, numa fase posterior, os grandes sistemas de destilação de aguardentes, que mantém atualmente. Em meados dos anos 60 a empresa alarga o seu leque de produtos fabricados, mais concretamente atomizadores e pulverizadores motorizados.

No início da década de 90, a Henrique Vieira & Filhos investiu num novo segmento de mercado que possibilitou alargar a esfera de ação para a importação de equipamento enológico e para a produção de depósitos em aço inoxidável, com marca própria registada: VIEIRINOX.

Foi com esta designação – VIEIRINOX – que a empresa passou a ser conhecida no mercado. No final da década de 90 a HVF decide aumentar estrategicamente a sua capacidade produtiva de depósitos de inox e adquiriu a Empresa SOINOX. O surgimento do segmento de mercado vitivinícola no contexto empresarial, levou a Empresa a reforçar a sua posição, permitindo atingir a plena capacidade de produção e dinamizar a comercialização de equipamentos enológicos. A marca Vieirinox passa a ser uma referência nacional, reconhecida pela qualidade do produto e pela inovação tecnológica com que cria, projeta, desenvolve, constrói e monta estruturas agro-industriais. Em 2012, é implementado e certificado o Sistema de Gestão de Qualidade, materializado através da aplicação da norma ISO 9001, que evidencia o esforço

da Organização em assegurar a conformidade dos seus produtos e/ou serviços, a satisfação dos seus clientes e a melhoria contínua. Em 2013, é também certificado o Sistema de Gestão Ambiental, segundo a norma ISO 14001, que veio permitir a otimização da utilização dos recursos naturais e uma melhor gestão do impacto das atividades da HVF em termos Ambientais. A empresa mantém à data de hoje as duas certificações, que tem renovado anualmente. Em setembro de 2015, ocorre a fusão das sociedades SOINOX, Lda. e Henrique Vieira & Filhos, S.A, operação concretizada através da transferência global de património da SOINOX, por incorporação na Henrique Vieira & Filhos S.A. Os objetivos da referida operação foram o aumento da capacidade competitiva e o aumento da eficiência na afetação dos recursos.

Presentemente, o grande desafio da HVF prende-se com a necessidade de se preparar para intensificar o seu processo de internacionalização. A empresa tem vindo a apostar crescentemente no mercado externo, particularmente no



mercado Espanhol e é intenção dos responsáveis da empresa continuar a crescer, mantendo o foco no atingir dos melhores resultados, no acompanhar a evolução dos clientes e mercados, na aposta no know-how técnico, na máxima qualidade dos produtos e serviços, na capacidade de inovação, no desenvolvimento tecnológico e ainda na otimização de recursos e eliminação de desperdícios.

Desde o seu início, há mais de 100 anos, a Henrique Vieira & Filhos recebeu numerosos prémios, incluindo o estatuto de PME LÍDER E PME EXCELÊNCIA pelo seu desempenho económico, financeiro e de gestão.

ES

Henrique Vieira & Filhos es hoy una empresa de referencia en la producción de soluciones para la industria, especialmente para el sector agroalimentario. Se dedica a la producción y venta de depósitos de acero inoxidable, destilerías y máquinas de cobre o acero inoxidable para todo tipo de industria, especialmente para las industrias del vino y el olivo.

Sin embargo, la empresa ha experimentado innumerables transformaciones desde su fundación por Henrique Vieira, hasta llegar a la actualidad, para seguir la evolución del mercado. Cuando comenzó su actividad en 1910, la empresa operaba en la industria de la caldera y la fundición de metales, vendiendo artículos de mano de obra intensiva, en latón y cobre, como alambiques pequeños, cafeteras, sartenes y ollas de cobre, pulverizadores, trivets, sartenes y pinzas de hierro. Más tarde, comenzó a concentrar su actividad en la fabricación de pulverizadores manuales y pulverizadores motorizados. En 1952, se registró la marca de pulverizadores Vieira y este sistema de pulverización era, en ese momento, el único mecanismo para el tratamiento de cultivos. En la misma década, la empresa comenzó a desarrollar la fabricación de máquinas de destilación de alcohol. A mediados de la década de 1960, la empresa amplió su gama de productos manufacturados, más específicamente atomizadores y pulverizadores motorizados. A principios de la década de 1990, Henrique Vieira & Filhos invirtió en un nuevo segmento de mercado que permitió ampliar el alcance para la importación de equipos enológicos y para la producción de tanques de acero inoxidable, con su propia marca registrada: VIEIRINOX.

Fue con esta designación, VIEIRINOX, que la empresa se hizo conocida en el mercado. A finales de los años 90, HVF decidió aumentar estratégicamente su capacidad de producción de tanques de acero inoxidable y adquirió la empresa SOINOX. La aparición del segmento del mercado del vino en el contexto comercial llevó a la empresa a fortalecer su posición, lo que le permitió alcanzar la capacidad de producción total e impulsar la comercialización de equipos enológicos. La marca Vieirinox se convierte en una referencia nacional, reconocida por la calidad de sus productos y la innovación tecnológica con la que crea, diseña, desarrolla, construye y ensambla estructuras agroindustriales. En 2012, se implementa y certifica el Sistema de Gestión de Calidad, materializado a través de la aplicación de la norma ISO 9001, que destaca los esfuerzos de la organización para garantizar la conformidad de sus productos y / o servicios, la satisfacción de sus clientes y la mejora continua. En 2013, el Sistema de Gestión Ambiental es también certificado, de acuerdo con la norma ISO 14001, que ha permitido la optimización del uso de los recursos naturales y una mejor gestión del impacto de las actividades de HVF en términos medioambientales. La empresa mantiene hoy las dos certificaciones, que ha renovado anualmente.

En septiembre de 2015, SOINOX, Lda y Henrique Vieira & Filhos, SA se fusionaron, en una operación realizada a través de la transferencia global de activos de SOINOX, mediante la incorporación en Henrique Vieira & Filhos SA. Los objetivos de esta operación eran aumentar la capacidad competitiva y alcanzar una mayor eficiencia en la asignación de recursos.

Actualmente, el gran desafío para HVF está relacionado con la necesidad de prepararse para intensificar su proceso de internacionalización. La empresa ha estado invirtiendo cada vez más en el mercado externo, particularmente en el mercado español, y los responsables de la empresa tienen la intención de seguir creciendo manteniendo el enfoque en lograr los mejores resultados, en seguir la evolución de los clientes y los mercados, en apostar en know-how técnico, máxima calidad de productos y servicios, y capacidad de innovación y desarrollo tecnológico y también en alcanzar la optimización de recursos y eliminación de residuos.

Desde que comenzó hace más de 100 años, Henrique Vieira & Filhos recibió muchos premios, incluido los estatutos de PME LÍDER Y PME EXCELENCIA por su desempeño económico, financiero y de gestión.

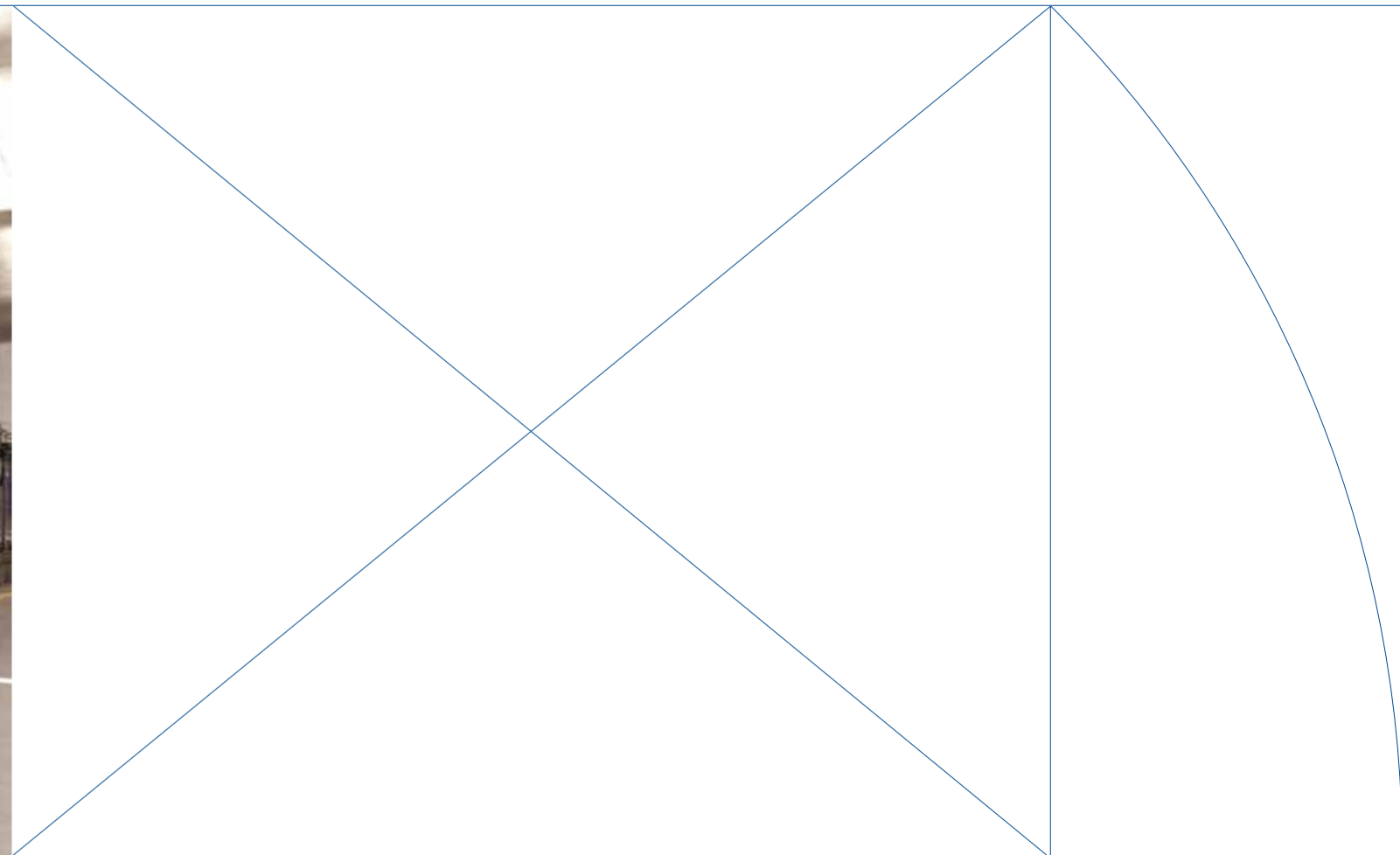

EN

Henrique Vieira & Filhos is today a reference company in the production of solutions for the industry, especially for the agri-food sector. It is dedicated to the production and sale of stainless steel tanks, copper or stainless steel distilleries and machines for all types of industry, especially for the wine and olive industries.

However, the company has undergone countless transformations since its founding by Henrique Vieira, until reaching the present day, in order to follow the evolution of the market. When it started its activity in 1910, the company operated in the boiler and metal smelting industry, selling labor-intensive articles, in brass and copper, such as small stills, coffee makers, copper frying pans and pots, sprayers, trivets, iron frying pans and tongs. Later, it started to concentrate its activity in the manufacture of hand sprayers and motorized back sprayers. In 1952, Vieira brand was registered and this spray system was, at the time, the only available mechanism for the treatment of crops. In the same decade, the company began to develop the manufacture of spirit distillation machines. In the mid-1960s, the company expanded its range of manufactured products, more specifically mist blowers and motorized sprayers. In the early 1990s, Henrique Vieira & Filhos invested in a new market segment that made it possible to broaden the scope for the import of oenological equipment and for the production of stainless steel tanks, with its own registered brand: VIEIRINOX.

It was with this designation - VIEIRINOX - that the company became known in the market. At the end of the 90s, HVF decided to strategically increase its stainless steel tanks production capacity and acquired the SOINOX company. The emergence of the wine market segment in the business context, led the company to strengthen its position, allowing it to reach full production capacity and boost the commercialization of oenological equipment. The Vieirinox brand becomes a national reference, recognized for its product quality and technological innovation with which it creates, designs, develops, builds and assembles agro-industrial structures. In 2012, the Quality Management System is implemented, certified and materialized through the application of ISO 9001 standard, which highlights the effort of the organization to ensure the conformity of its products and/or services, the satisfaction of its customers and continuous improvement. In 2013, the Environmental Management System is also certified, according to standard ISO 14001, which has allowed the optimization of the use of natural resources and better management of the impact of HVF's activities in the environment. The company maintains today the two certifications, which have been renewed annually.

In September 2015, SOINOX, Lda. and Henrique Vieira & Filhos, SA merged, in an operation carried out through the global transfer of assets from SOINOX, by incorporation in Henrique Vieira & Filhos SA. The goals of this operation were to increase the competitive capacity and increased efficiency in resource allocation.

Currently, the bigger challenge for HVF is related to the need to intensify its internationalization process. The company has been increasingly investing in the external market, particularly in the Spanish and it is the intention of those responsible for the company to continue to grow, keeping the focus on achieving the best results, on monitoring the evolution of customers and markets, on investing on technical know-how, maximum product quality and services, innovation capacity, technological development and also resources optimization and waste management.

Since it started more than 100 years ago, Henrique Vieira & Filhos received many awards including the status of PME LEADER AND PME EXCELENCE for its economic, financial and management performance.

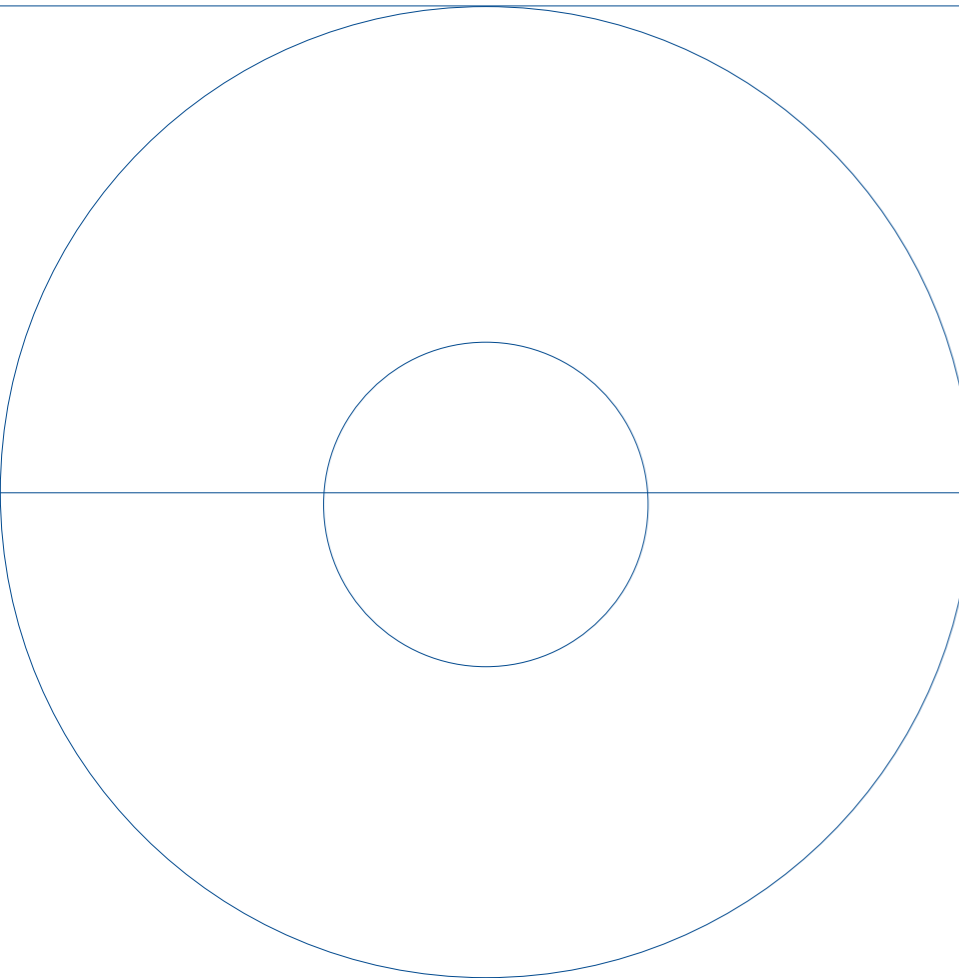

Missão & Valores

Misión y Valores Mission and Values

PT

A Vieirinox tem por missão disponibilizar soluções para pequenas e grandes capacidades, para uma variedade de aplicações e indústrias, com qualidade e a preços competitivos. Com experiência acumulada de 110 anos, desenvolve soluções à medida e completas, chave-na-mão, com equipamentos tecnologicamente capazes e inovadores e acompanha todo o processo, desde o desenvolvimento do projeto, à pós-venda e assistência técnica. Aposta na melhoria contínua de processos e técnicas, por forma a desenvolver sempre as melhores soluções e ser uma referência na produção de soluções para a indústria. O nosso objetivo é contribuir para o crescimento, sustentabilidade e reputação dos nossos parceiros e clientes, tendo por base a transparência, o rigor e a confiança.

ES

La misión de Vieirinox es proporcionar soluciones para pequeñas y grandes capacidades, para una variedad de aplicaciones y industrias, con calidad y a precios competitivos. Con una experiencia acumulada de 110 años, desarrolla soluciones personalizadas y completas, llave en mano, con equipos tecnológicamente capaces e innovadores y acompaña todo el proceso, desde el desarrollo del proyecto hasta la asistencia técnica y postventa. Aposta en la mejora continua de procesos y técnicas, para desarrollar siempre las mejores soluciones y ser una referencia en la producción de soluciones para la industria. Nuestro objetivo es contribuir al crecimiento, la sostenibilidad y la reputación de nuestros socios y clientes, basados en la transparencia, el rigor y la confianza.

EN

The mission of Vieirinox is to provide solutions for small and large capacities, for a wide variety of applications and industries, with quality and competitive prices. With accumulated experience of 110 years, it develops tailor-made and complete solutions, turnkey, with technologically capable and innovative equipment and follows the whole process, from project development, to after-sales and technical assistance. It's focused on the continuous process improvement and techniques, in order to always develop the best solutions and be a reference in the production of solutions for the industry. Our goal is to contribute to the growth, sustainability and reputation of our partners and customers, based on transparency, rigor and trust.

Certificações Certificación Certification

PT

A Vieirinox implementou e mantém um Sistema de Gestão de Qualidade e Ambiente Integrado, implementado e certificado pelas seguintes normas:

ES

Vieirinox implementó y mantiene un Sistema Integrado de Gestión de Calidad y Medio Ambiente, implementado y certificado por los siguientes estándares:

EN

Vieirinox implemented and maintains an Integrated Quality and Environment Management System, implemented and certified by the following standards:

NP EN ISO 9001

Sistema de Gestão de Qualidade
Sistema de Gestión de Calidad
Quality Management System

NP EN ISO 14001

Sistema de Gestão Ambiental
Sistema de Gestión Ambiental
Environmental Management System

Âmbito da certificação:

Conceção, fabrico, comercialização, montagem, e assistência técnica de equipamentos diversos para o sector agrícola, agroalimentar e outros, nas Unidades de Produção da Costa do Valado e Taboeira.

Alcance de la certificación:

Diseño, fabricación, venta, montaje y asistencia técnica para diversos equipos para los sectores agrícola, agroalimentario y otros, en las Unidades de Producción de Costa do Valado y Taboeira.

Scope of certification:

Design, manufacture, sale, assembly, and technical assistance for various equipments for the agricultural, agri-food and other sectors in the Production Units of Costa do Valado and Taboeira.

Política de Qualidade e Ambiente

Política de Calidad y Medio Ambiente Quality and Environmental Policy

A Veirinox definiu a seguinte Política de Qualidade e Ambiente:
Veirinox ha definido la siguiente Política de Calidad y Medio Ambiente:
Veirinox has defined the following Quality and Environmental Policy:

1

Estar atenta aos sinais e exigências do mercado de modo a prosseguir a satisfação máxima dos seus clientes;
 Estar atento a los signos y requisitos del mercado para lograr la máxima satisfacción de sus clientes;
 Be aware of the signs and requirements in the market in order to pursue the maximum satisfaction of its customers;

2

Utilizar a inovação e a atualização tecnológica permanente como característica diferenciadora perante a concorrência;
 Utilizar la innovación y la actualización tecnológica permanente como una característica diferenciadora en relación con la competencia;
 Use innovation and permanent technological updating as a distinguishing feature concerning the competitors;

3

Conceber novos produtos numa perspetiva de redução dos impactes ambientais;
 Diseñar nuevos productos con miras a reducir los impactos ambientales;
 Design new products in order to reduce environmental impacts;

4

Assegurar junto dos seus colaboradores a formação, os recursos e as responsabilidades adequadas de modo a atingir níveis elevados de produtividade, eficácia e rentabilidade;
 Asegurar con sus empleados la capacitación, los recursos y las responsabilidades adecuadas para lograr altos niveles de productividad, eficiencia y rentabilidad;
 Ensure with its employees the appropriate training, resources and responsibilities in order to achieve high levels of productivity, efficiency and profitability;

5

Estabelecer parcerias úteis e frutuosas com os seus fornecedores, entidades bancárias e outras partes interessadas;
 Establecer asociaciones útiles y fructíferas con sus proveedores, bancos y otras partes interesadas;
 Establish useful and fruitful partnerships with our suppliers, banks and other interested parties;

6

Garantir a satisfação máxima dos acionistas;
 Garantizar la máxima satisfacción de los accionistas;
 Ensure maximum shareholder satisfaction;

7

Cumprir as suas obrigações de conformidade, normativas e outras em termos de Ambiente, Segurança e Saúde no Trabalho, Segurança Alimentar e de Produto, garantindo a sustentabilidade do negócio;
 Cumplir con sus obligaciones de cumplimiento, normativas y de otros tipos en relación al Medio Ambiente, Seguridad y Salud en el Trabajo, Seguridad de Alimentos y Productos, asegurando la sostenibilidad del negocio;
 Accomplish with its compliance obligations and other obligations in terms of Environment, Safety and Health at Work, Food and Product Safety, ensuring the sustainability of the business;

8

Ter em conta os aspetos ambientais com impacte ambiental significativo (tais como o consumo da água e o consumo de combustível) e implementar ações para reduzir a sua significância e impacte;
 Tener en cuenta los aspectos ambientales con un impacto ambiental significativo (como el consumo de agua y el consumo de combustible) y implementar acciones para reducir su importancia y impacto;
 Take into account environmental aspects with significant environmental impact (such as water and fuel consumption) and implement actions to reduce their significance and impact;

9

Garantir o cumprimento do Sistema de Gestão implementado, tendo como objetivo a MELHORIA CONTÍNUA da eficácia e da adequação dos seus processos e produtos;
 Asegurar el cumplimiento del Sistema de Gestión implementado, con el objetivo de MEJORA CONTINUA de la eficiencia y adecuación de sus procesos y productos;
 Ensure compliance with the implemented Management System, aiming for a CONTINUOUS IMPROVEMENT of the efficiency and adequacy of its processes and products;



Depósitos

Depósitos
Tanks



DEPÓSITO FUNDO CÔNICO COM PÉS

DEPÓSITO FONDO CÓNICO CON PIES

CONIC BOTTOM TANK WITH FEET

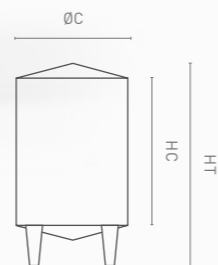

CAP. (L)	ØC (mm)	HC (mm)	HT (mm)
500	796	1000	1 750
1 000	1 035	1 250	2 000
1 500	1 114	1 500	2 260
2 000	1 313	1 500	2 320
2 500	1 410	1 500	2 350
3 000	1 410	2 000	2 850
4 000	1 590	2 000	2 950
5 000	1 590	2 500	3 450
7 500	1 990	2 250	3 250
10 000	1 990	3 000	4 000
12 500	2 290	3 000	4 250
15 000	2 290	3 500	4 750
20 000	2 546	3 750	5 030
25 000	2 546	4 750	6 040
30 000	2 765	4 750	6 060
35 000	3 050	4 500	6 050
40 000	3 050	5 250	6 790
50 000	3 050	6 750	8 290
60 000	3 300	6 750	8 320



OPÇÃO COM TUBO DE REMONTAGEM E CAMISAS DE REFRIGERAÇÃO
OPCIÓN CON TUBO DE REMONTADO Y CAMISAS DE REFRIGERACIÓN
OPTION WITH MUST PUMPING TUBE AND COOLING JACKETS

CAP. CAPACIDADE | CAPACIDAD | CAPACITY
ØC DIÂMETRO DO CORPO | DIÁMETRO DEL CUERPO | BODY DIAMETER
HC ALTURA DO CORPO | ALTURA DEL CUERPO | BODY HEIGHT
HT ALTURA TOTAL | ALTURA TOTAL | TOTAL HEIGHT

PT

CARACTERÍSTICAS

- > Boca de carga superior
- > Válvula de segurança de duplo efeito
- > Indicador de nível com régua numerada e torneira de purga de 3 vias
- > Torneira de prova
- > Porta de visita oval
- > Válvula de macho esférico em inox para descarga de produto limpo
- > Válvula de macho esférico em inox para descarga total
- > Pés reguláveis em altura

OPÇÕES

- > Válvula de segurança calibrada para Azoto (N2)
- > Sistema de lavagem
- > Chuveiro + aparadeira
- > Tubo para sonda de temperatura
- > Camisa de refrigeração
- > Termómetro
- > Tate-lie (busca-claros)
- > Agitador lateral
- > Tubo de remontagem com válvula de macho esférico em inox
- > Porta de descarga retangular

ES

CARACTERÍSTICAS

- > Boca de carga superior
- > Válvula de seguridad de doble efecto
- > Indicador de nivel con regla numerada y grifo de drenaje de 3 vias
- > Grifo toma-muestras
- > Puerta oval
- > Válvula de esfera en acero inox para descarga de producto limpio
- > Válvula de esfera en acero inox para descarga total
- > Pies regulables en altura

OPCIONES

- > Válvula de seguridad calibrada para Nitrógeno (N2)
- > Sistema de lavado
- > Ducha + recoge-aguas
- > Tubo para sonda de temperatura
- > Camisa de refrigeración
- > Termómetro
- > Salida de claros
- > Agitador lateral
- > Tubo de remontado con válvula de esfera en acero inox
- > Puerta de descarga rectangular

EN

FEATURES

- > Upper loading door
- > Double effect safety valve
- > Level indicator with numbered level scale and 3-way drain tap
- > Proof tap
- > Manhole
- > Stainless steel spherical male valve for clean product discharge
- > Stainless steel spherical male valve for total discharge
- > Adjustable feet (height)

OPTIONS

- > Safety valve calibrated for nitrogen (N2)
- > Washing system
- > Shower + recipient
- > Temperature probe tube
- > Cooling jacket
- > Thermometer
- > Tate-lie (clear product searcher)
- > Lateral agitator
- > Must pumping tube with spherical male valve in stainless steel
- > Rectangular discharge door

DEPÓSITO FUNDO PLANO INCLINADO PARA MACIÇO CIMENTO

DEPÓSITO FONDO PLANO INCLINADO

INCLINED FLAT BOTTOM TANK FOR SOLID CEMENT

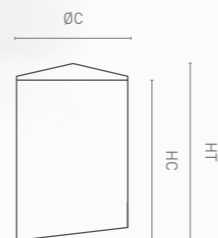

CAP. (L)	ØC (mm)	HC (mm)	HT (mm)
10 000	1 990	3 250	3 750
12 500	2 290	3 000	3 700
15 000	2 290	3 750	4 445
20 000	2 546	4 000	4 725
25 000	2 546	5 000	5 725
30 000	2 765	5 000	5 760
40 000	3 050	5 500	6 290
50 000	3 050	7 000	7 790
60 000	3 300	7 000	7 815
70 000	3 300	8 250	9 070
80 000	3 500	8 250	9 100
90 000	3 500	9 250	10 100
100 000	3 500	10 500	11 410
	3 900	8 500	9 450
125 000	3 900	10 500	11 450
130 000	3 900	11 000	11 950
150 000	3 900	12 500	13 450

CAP. CAPACIDADE | CAPACIDAD | CAPACITY
ØC DIÂMETRO DO CORPO | DIÁMETRO DEL CUERPO | BODY DIAMETER
HC ALTURA DO CORPO | ALTURA DEL CUERPO | BODY HEIGHT
HT ALTURA TOTAL | ALTURA TOTAL | TOTAL HEIGHT



PT

CARACTERÍSTICAS

- > Boca de carga superior
- > Válvula de segurança de duplo efeito
- > Indicador de nível com régua numerada e torneira de purga de 3 vias
- > Torneira de prova
- > Porta de visita oval
- > Válvula de macho esférico em inox para descarga de produto limpo
- > Válvula de macho esférico em inox para descarga total

OPÇÕES

- > Fundo plano inclinado com saia
- > Válvula de segurança calibrada para Azoto (N2)
- > Sistema de lavagem
- > Chuveiro + aparadeira
- > Tubo para sonda de temperatura
- > Camisa de refrigeração
- > Termómetro
- > Tate-lie (busca-claros)
- > Agitador lateral
- > Porta de descarga retangular

ES

CARACTERÍSTICAS

- > Boca de carga superior
- > Válvula de seguridad de doble efecto
- > Indicador de nivel con regla numerada y grifo de drenaje de 3 vías
- > Grifo toma-muestras
- > Puerta de visita oval
- > Válvula de esfera en acero inox para salida de producto limpio
- > Válvula de esfera en acero inox para descarga total

OPCIONES

- > Fondo inclinado con falda
- > Válvula de seguridad calibrada para Nitrógeno (N2)
- > Sistema para lavado
- > Ducha + recoge-aguas
- > Tubo para sonda de temperatura
- > Camisa de refrigeración
- > Termómetro
- > Salida de claros
- > Agitador lateral
- > Puerta de descarga rectangular

EN

FEATURES

- > Upper loading door
- > Double effect safety valve
- > Level indicator with numbered level scale and 3-way drain tap
- > Proof tap
- > Manhole
- > Stainless steel spherical male valve for clean product discharge
- > Stainless steel spherical male valve for total discharge

OPTIONS

- > Inclined flat bottom with bib
- > Safety valve calibrated for Nitrogen (N2)
- > Washing system
- > Shower + recipient
- > Temperature probe tube
- > Cooling jacket
- > Thermometer
- > Tate-lie (clear product searcher)
- > Side Shaker
- > Rectangular unloading door

DEPÓSITO SEMPRE-CHEIO COM PÉS

DEPÓSITO SIEMPRE-LLENO CON PIES

"ALWAYS FULL" TANK WITH FEET



CAP. (L)	ØC (mm)	HC (mm)	HT (mm)
2 000	1 340	1 500	2 365
3 000	1 340	2 250	3 115
3 500	1 340	2 500	3 365
4 000	1 600	2 000	3 010
5 000	1 600	2 500	3 510
6 000	1 600	3 000	4 010
7 500	2 005	2 500	3 550
9 500	2 005	3 000	4 050
14 500	2 005	4 500	5 690
16 000	2 005	5 000	6 040

CAP. CAPACIDADE | CAPACIDAD | CAPACITY
 ØC DIÂMETRO DO CORPO | DIÁMETRO DEL CUERPO | BODY DIAMETER
 HC ALTURA DO CORPO | ALTURA DEL CUERPO | BODY HEIGHT
 HT ALTURA TOTAL | ALTURA TOTAL | TOTAL HEIGHT



PT

CARACTERÍSTICAS

- > Tampo sempre-cheio com válvula de segurança
- > Braço de elevação do tampo com manivela e enrolador
- > Bomba pneumática com manómetro
- > Indicador de nível com régua numerada e torneira de purga de 3 vias
- > Torneira de prova
- > Porta de visita oval
- > Válvula de macho esférico em inox para descarga de produto limpo
- > Válvula de macho esférico em inox para descarga total
- > Pés reguláveis em altura

OPÇÕES

- > Camisa de refrigeração
- > Termómetro
- > Tubo para sonda de temperatura
- > Tate-lie (busca-claros)
- > Porta de descarga rectangular

ES

CARACTERÍSTICAS

- > Tapa flotante con válvula de seguridad
- > Brazo de elevación de la tapa con manivela y enrolador
- > Bomba neumática con manómetro
- > Indicador de nivel con regla numerada y grifo de drenaje de 3 vías
- > Grifo toma-muestras
- > Puerta de visita oval
- > Válvula de esfera en acero inox para salida de producto limpio
- > Válvula de esfera en acero inox para descarga total
- > Pies regulables en altura

OPCIONES

- > Camisa de refrigeración
- > Termómetro
- > Tubo para sonda de temperatura
- > Salida de claros
- > Puerta rectangular

EN

FEATURES

- > Floating lid with safety valve
- > Lid lifting arm with crank and spool
- > Pneumatic pump with pressure gauge
- > Level indicator with numbered level scale and 3-way drain tap
- > Proof tap
- > Manhole
- > Stainless steel spherical male valve for clean product discharge
- > Stainless steel spherical male valve for total discharge
- > Adjustable feet (height)

OPTIONS

- > Cooling jacket
- > Thermometer
- > Temperature probe tube
- > Tate-lie (clear search)
- > Rectangular discharge door

DEPÓSITO DUPLO

DOBLE DEPÓSITO

DOUBLE TANK



CAP. (L)	ØC (mm)	HC (mm)	HT (mm)
2 X 2 500	1 590	2 500	3 725
2 X 5 000	1 990	3 250	4 300
2x 10 000	2 546	3750	5 025
2x 15 000	2 765	4 750	6 150

CAP. CAPACIDADE | CAPACIDAD | CAPACITY
ØC DIÂMETRO DO CORPO | DIÂMETRO DEL CUERPO | BODY DIAMETER
HC ALTURA DO CORPO | ALTURA DEL CUERPO | BODY HEIGHT
HT ALTURA TOTAL | ALTURA TOTAL | TOTAL HEIGHT

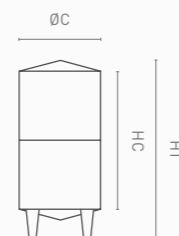
**CUBA DE DESCARGA MECÂNICA**

CUBA DE DESCARGA MECÁNICA

TANK WITH MECHANICAL DISCHARGE

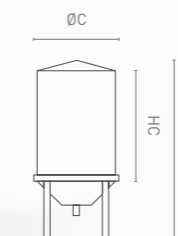

CAP. (L)	ØC (mm)	HC (mm)	HT (mm)
12 500	2 290	2 750	5 360
15 000	3 050	1 500	4 360
20 000	3 050	2 250	5 110
25 000	2 765	3 750	6 435
	3 300	2 500	5 500
30 000	3 300	3 000	6 000
40 000	3 500	3 500	6 530
50 000	3 500	4 500	7 550
60 000	3 900	4 250	7 700
70 000	3 900	5 250	8 700
80 000	3 900	6 000	9 450
90 000	3 900	6 750	10 200
100 000	3 900	7 750	11 200
120 000	3 900	9 500	12 950
150 000	3 900	11 750	15 200

CAP. CAPACIDADE | CAPACIDAD | CAPACITY
ØC DIÂMETRO DO CORPO | DIÂMETRO DEL CUERPO | BODY DIAMETER
HC ALTURA DO CORPO | ALTURA DEL CUERPO | BODY HEIGHT
HT ALTURA TOTAL | ALTURA TOTAL | TOTAL HEIGHT

PT

CARACTERÍSTICAS

- > Boca de carga superior
- > Válvula de segurança de duplo efeito
- > Indicador de nível com régua numerada e torneira de purga de 3 vias
- > Torneira de prova
- > Porta de visita oval
- > Válvula de macho esférico em inox para descarga de produto limpo
- > Válvula de macho esférico em inox para descarga total
- > Pés reguláveis em altura

OPÇÕES

- > Válvula de segurança calibrada para Azoto (N2)
- > Tubo para sonda de temperatura
- > Camisa de refrigeração
- > Termómetro
- > Tate-lie (busca-claros)

ES

CARACTERÍSTICAS

- > Boca de carga superior
- > Válvula de seguridad de doble efecto
- > Indicador de nivel con regla numerada y grifo de drenaje de 3 vias
- > Grifo toma-muestras
- > Puerta de visita oval
- > Válvula de esfera en acero inox para salida de producto limpio
- > Válvula de esfera en acero inox para descarga total
- > Pies regulables en altura

OPCIONES

- > Válvula de seguridad calibrada para Nitrógeno (N2)
- > Tubo para sonda de temperatura
- > Camisa de refrigeración
- > Termómetro
- > Salida de claros

EN

FEATURES

- > Upper loading door
- > Double effect safety valve
- > Level indicator with numbered level scale and 3-way drain tap
- > Proof tap
- > Manhole
- > Stainless steel spherical male valve for clean product discharge
- > Stainless steel spherical male valve for total discharge
- > Adjustable feet (height)

OPTIONS

- > Calibrated safety valve for nitrogen (N2)
- > Temperature probe tube
- > Cooling jacket
- > Thermometer
- > Tate-lie (search-light)

PT

CARACTERÍSTICAS

- > Boca de carga superior
- > Válvula de segurança de duplo efeito
- > Dispositivo rotativo de rega da manta
- > Tubo de remontagem com válvula de macho esférico em inox
- > Tubo para sonda de temperatura
- > Crivo interior
- > Indicador de nível com régua numerada e torneira de purga de 3 vias
- > Torneira de prova
- > Porta de descarga de acionamento elétrico/hidráulico com comando
- > Válvula de macho esférico em inox para descarga de produto limpo
- > Válvula de macho esférico em inox para descarga total
- > Motoredutor para acionamento das pás
- > Quadro elétrico com comando de remontagem e abertura de porta e pás

OPÇÕES

- > Boca de carga superior Ø900 ou Ø1600mm
- > Válvula de segurança calibrada para Azoto (N2)
- > Chuveiro + aparadeira
- > Camisa de refrigeração
- > Termómetro
- > Eletrobomba de remontagem (turbina de borracha ou rotor helicoidal em inox)

ES

CARACTERÍSTICAS

- > Boca de carga superior
- > Tubo de seguridad de doble efecto
- > Dispositivo rotativo de riego del sombrero
- > Tubo de remontado con válvula de esfera en acero inox
- > Tubo para sonda de temperatura
- > Tamiz interior
- > Indicador de nivel con regla numerada y grifo de drenaje de 3 vias
- > Grifo toma-muestras
- > Puerta para descarga de accionamiento eléctrico/hidráulico con comando
- > Válvula de esfera en acero inox para salida de producto limpio
- > Válvula de esfera en acero inox para descarga total
- > Moto-reductor para accionamiento de las palas
- > Cuadro eléctrico con comando de remontado y apertura de puerta y palas

OPCIONES

- > Boca de carga superior Ø900 o Ø1600mm
- > Válvula de seguridad calibrada para Nitrógeno (N2)
- > Ducha + recoge-aguas
- > Camisa de refrigeración
- > Termómetro
- > Electrobomba de remontado (turbina de caucho o rotor helicoidal en acero inoxidable)

EN

FEATURES

- > Upper loading door
- > Double effect safety valves
- > Rotating cap watering device
- > Reassembly tube with stainless steel ball valve
- > Temperature probe tube
- > Inner sieve
- > Level indicator with numbered level scale and 3-way drain tap
- > Proof tap
- > Discharge door with electrical/hydraulic command activation
- > Stainless steel ball valve for clean product discharge
- > Stainless steel ball valve for complete product discharge
- > Reduction motor for paddle activation
- > Panel board with commands for must pumping and door /paddles opening

OPTIONS

- > Upper loading door Ø900 or Ø1600
- > Safety valve calibrated for nitrogen (N2)
- > Shower + recipient
- > Cooling jacket
- > Thermometer
- > Electric must pump (rubber turbine or stainless steel helical rotor)

CUBA DE FUNDO INCLINADO COM PÉS

CUBA DE FONDO INCLINADO COM PIES

INCLINED BOTTOM TANK WITH FEET

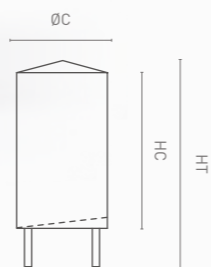

CAP. (L)	ØC (mm)	HC (mm)	HT (mm)
3 000	1 590	2 000	3 210
5 000	1 590	2 500	3 830
6 000	1 990	2 000	3 480
7 500	1 990	2 500	3 870
	2 290	2 000	3 400
10 000	2 290	2 750	4 270
	2 546	2 250	3 790
15 000	2 546	3 000	4 540
	2 765	2 750	4 300
	3 050	2 250	3 840
20 000	2 765	3 500	5 050
	3 050	3 000	4 590
25 000	3 050	3 500	5 000
	3 500	2 750	4 400
30 000	3 300	3 750	5 270
40 000	3 300	4 750	6 380
50 000	3 500	5 500	7 160

CAP. CAPACIDADE | CAPACIDAD | CAPACITY
ØC DIÂMETRO DO CORPO | DIÁMETRO DEL CUERPO | BODY DIAMETER
HC ALTURA DO CORPO | ALTURA DEL CUERPO | BODY HEIGHT
HT ALTURA TOTAL | ALTURA TOTAL | TOTAL HEIGHT



PT

CARACTERÍSTICAS

- > Boca de carga superior
- > Válvula de segurança de duplo efeito
- > Dispositivo rotativo de rega da manta
- > Tubo de remontagem com válvula de macho esférico em inox
- > Crivo interior
- > Indicador de nível com régua numerada e torneira de purga de 3 vias
- > Torneira de prova
- > Porta de descarga rectangular de abrir para fora
- > Válvula de macho esférico em inox para descarga de produto limpo
- > Válvula de macho esférico em inox para descarga total
- > Pés reguláveis em altura

OPÇÕES

- > Boca de carga superior Ø900 ou Ø1600mm
- > Válvula de segurança calibrada para Azoto (N₂)
- > Chuveiro + aparadeira
- > Camisa de refrigeração
- > Termómetro
- > Tubo para sonda de temperatura
- > Porta tipo "Rioja" (750X450mm)
- > Electrobomba de remontagem (turbina de borracha ou rotor helicoidal em inox)
- > Quadro eléctrico com temporizador para controlo de remontagem
- > Tate-lie (busca-claros)

ES

CARACTERÍSTICAS

- > Boca de carga superior
- > Válvula de seguridad de doble efecto
- > Dispositivo rotativo de riego del sombrero
- > Tubo de remontado con válvula de esfera en acero inox
- > Tamiz interior
- > Indicador de nivel con regla numerada y grifo de drenaje de 3 vías
- > Grifo toma-muestras
- > Puerta de descarga rectangular de abrir para fora
- > Válvula de esfera en acero inox para salida de producto limpio
- > Válvula de esfera en acero inox para descarga total
- > Pies regulables en altura

OPCIONES

- > Boca de carga superior Ø900 o Ø1600mm
- > Válvula de seguridad calibrada para Nitrógeno (N₂)
- > Ducha + recoge-aguas
- > Camisa de refrigeración
- > Termómetro
- > Tubo para sonda de temperatura
- > Puerta tipo "Rioja" (750X450mm)
- > Electrobomba de remontado (turbina de borracha o rotor helicoidal em inox)
- > Cuadro eléctrico con temporizador para control de remontado
- > Salida de claros

EN

FEATURES

- > Upper loading door
- > Double effect safety valve
- > Rotating skin/seed cap irrigation device
- > Must pumping tube with spherical male valve in stainless steel
- > Inner sieve
- > Level indicator with numbered level scale and 3-way drain tap
- > Proof tap
- > Rectangular discharge door
- > Stainless steel spherical male valve for clean product discharge
- > Stainless steel spherical male valve for total discharge
- > Adjustable feet (height)

OPTIONS

- > Upper loading door Ø900 or Ø1600mm
- > Calibrated safety valve for Nitrogen (N₂)
- > Shower + water tray
- > Cooling jacket
- > Thermometer
- > Temperature probe tube
- > Door type "Rioja" (750X450mm)
- > Electric must pump (rubber turbine or helical rotor in stainless steel)
- > Electric panel with timer for must pumping control
- > Tate-lie (search-light)

CUBA TRONCO-CÓNICA

CUBA TRONCO CONICA
TANK WITH CONICAL BODY



CAP. (L)	ØT (mm)	ØF (mm)	HC (mm)	HT (mm)
5 000	1 990	2 332	1 550	2 950
7 500	1 990	2 428	2 111	3 520
10 000	2 290	2 797	2 300	3 730
15 000	2 546	3 120	2 600	4 000
20 000	2 546	3 273	3 300	4 750

CAP. CAPACIDADE | CAPACIDAD | CAPACITY
ØT DIÂMETRO TAMPO | DIÂMETRO CIMA | TOP DIAMETER
ØF DIÂMETRO FUNDO | DIÂMETRO FONDO | BOTTOM DIAMETER
HC ALTURA DO CORPO | ALTURA DEL CUERPO | BODY HEIGHT
HT ALTURA TOTAL | ALTURA TOTAL | TOTAL HEIGHT

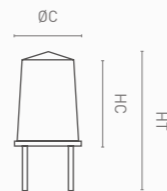

Cuba com as opções: boca de Ø900mm + tubo de remontagem
Cuba con las opciones: boca de carga de Ø900mm + tubo de remontado
Tank with the options: Ø900 loading door + must pumping tube

CUBA TRONCO-CÓNICA INVERTIDA

CUBA TRONCO-CONICA INVERTIDA
INVERTED TANK WITH CONICAL BODY



Capacidades sob consulta
Capacidades bajo pedido
Capacities on request



PT

CARACTERÍSTICAS

- > Boca de carga superior
- > Válvula de segurança de duplo efeito
- > Tubo para sonda de temperatura
- > Camisa de refrigeração canelada
- > Termómetro
- > Indicador de nível com régua numerada e torneira de purga de 3 vias
- > Torneira de prova
- > Porta de visita retangular tipo "Rioja" (750X450mm)
- > Válvula de macho esférico em inox para descarga de produto limpo
- > Válvula de macho esférico em inox para descarga total
- > Pés reguláveis em altura

OPÇÕES

- > Boca de carga superior Ø900 ou Ø1600mm
- > Válvula de segurança calibrada para Azoto (N2)
- > Dispositivo rotativo de rega da manta
- > Chuveiro + aparadeira
- > Electrobomba de remontagem (turbina de borracha ou rotor helicoidal em inox)
- > Tubo de remontagem com válvula de macho esférico em inox
- > Quadro elétrico com temporizador para controlo de remontagem
- > Tate-lie (busca-claros)

ES

CARACTERÍSTICAS

- > Boca de carga superior
- > Válvula de seguridad de doble efecto
- > Tubo para sonda de temperatura
- > Camisa de refrigeración canalé
- > Termómetro
- > Indicador de nivel con regla numerada y grifo de drenaje de 3 vias
- > Grifo toma-muestras
- > Puerta de visita retangular tipo "Rioja" (750X450mm)
- > Válvula de esfera en acero inox para salida de producto limpio
- > Válvula de esfera en acero inox para descarga total
- > Pies regulables en altura

OPCIONES

- > Boca de carga superior Ø900 o Ø1600mm
- > Válvula de seguridad calibrada para Nitrógeno (N2)
- > Dispositivo rotativo de riego del sombrero
- > Ducha + recoge-aguas
- > Electrobomba de remontado (turbina de caucho o rotor helicoidal en acero inox)
- > Tubo de remontado con valvula de esfera en acero inoxidable
- > Cuadro eléctrico con temporizador para control de remontado
- > Salida de claros

EN

FEATURES

- > Upper loading door
- > Double effect safety valve
- > Temperature probe tube
- > Ribbed cooling jacket
- > Thermometer
- > Level indicator with numbered level scale and 3-way drain tap
- > Proof tap
- > Rectangular door "Rioja" type (750x450mm)
- > Stainless steel spherical male valve for clean product discharge
- > Stainless steel spherical male valve for total discharge
- > Adjustable feet (height)

OPTIONS

- > Upper loading door Ø900 or Ø1600mm
- > Calibrated safety valve for Nitrogen (N2)
- > Rotating skin/seed cap irrigation device
- > Shower + water tray
- > Electric must pump (rubber turbine or helical rotor in stainless steel)
- > Must pumping tube with spherical male valve in stainless steel
- > Electric panel with timer for must pumping control
- > Tate-lie (search-light)

PT

CARACTERÍSTICAS

- > Boca de carga superior
- > Fundo Plano Inclinado
- > Válvula de segurança de duplo efeito
- > Olhais de suspensão
- > Indicador de nível com régua numerada e torneira de purga de 3 vias
- > Porta de descarga das massas (guilhotina de abertura manual)
- > Válvula de carga macho esférico
- > Termómetro 0°-60°C
- > Torneira de prova
- > Camisa de refrigeração canelada 700mm
- > Pés reguláveis em altura

OPÇÕES

- > Porta de carga cilíndrica Ø900mm x 400mm aplicada ao centro
- > Varandim de protecção em volta da boca da cuba
- > Dispositivo rotativo de rega da manta
- > Tubo de remontagem com válvula de macho esférico em inox

ES

CARACTERÍSTICAS

- > Boca de carga superior
- > Fondo plano inclinado
- > Válvula de seguridad de doble efecto
- > Ojos de suspensión
- > Indicador de nivel con regla numerada y grifo de drenaje de 3 vias
- > Puerta de descarga (guillotina de descarga manual)
- > Válvula de carga macho esférica
- > Termómetro 0°-60°C
- > Grifo toma-muestras
- > Camisa de refrigeración de 700 mm
- > Pies regulables en altura

OPCIONES

- > Puerta de carga cilíndrica Ø900mm x 400mm aplicada al centro
- > Balcón protector de la boca del tanque
- > Dispositivo rotativo de riego del sombrero
- > Tubo de remontado con válvula de esfera en acero inoxidable

EN

FEATURES

- > Upper loading door
- > Flat inclined bottom
- > Double effect safety valve
- > Hanging eyes
- > Level indicator with numbered level scale and 3-way drain tap
- > Manual discharge (guillotine discharge door)
- > Spherical male loading valve
- > Thermometer 0°-60°C
- > Proof tap
- > 700mm water cooling jacket
- > Adjustable feet (height)

OPTIONS

- > Cylindrical loading door Ø900mm x 400mm applied to the center
- > Protection balcony for loading door
- > Rotating skin/seed cap irrigation device
- > Must pumping tube with spherical male valve in stainless steel

CUBA COM SISTEMA GANIMEDE®

CUBA CON SISTEMA GANIMEDE®

TANK WITH GANIMEDE® SYSTEM

FABRICO EXCLUSIVO DA HENRIQUE VIEIRA & FILHOS SA EM PORTUGAL

FABRICACIÓN EXCLUSIVA DE HENRIQUE VIEIRA & FILHOS SA EN PORTUGAL

MANUFACTURED EXCLUSIVELY BY HENRIQUE VIEIRA & FILHOS SA IN PORTUGAL

**O FERMENTADOR PATENTEADO
A INOVAÇÃO EM FERMENTAÇÃO**EL FERMENTADOR PATENTEADO
INNOVACIÓN EN FERMENTACIÓNTHE PATENTED FERMENTER
THE INNOVATIVE FERMENTER

Capacidades sob consulta

Capacidades bajo pedido

Capacities on request

PT

Os sistemas Ganimed® podem ser adaptados a cubas de fermentação de fundo cónico, fundo inclinado e de descarga mecânica.

O Método Ganimed® realiza os processos de maturação e de fermentação do modo mais natural.

O revolucionário fermentador Ganimed®, é o único sistema no mundo a utilizar a energia gratuita que a natureza oferece, para efetuar uma extração seletiva e eficaz das substâncias nobres das uvas, explorando o mosto a 100%, sem agressão de bombas e sistemas mecânicos.

O diafragma (elemento-chave do sistema), forma um espaço onde o gás libertado durante a fermentação pode ser armazenado e usado para misturar o mosto/ manta, sempre que é necessário.

Deste modo, todo o processo pode ser adaptado a diferentes necessidades.

As cubas de fermentação Ganimed® têm uma reputação mundialmente conhecida, por produzirem um vinho de qualidade, mais aromático e natural.

ES

Los sistemas Ganimed® se pueden adaptar a tanques de fermentación con fondo cónico, fondo inclinado y de descarga mecánica.

El Método Ganimed® realiza los procesos de maduración y fermentación de la manera más natural.

El revolucionario fermentador Ganimed®, es el único sistema en el mundo que utiliza la energía libre que ofrece la naturaleza, para llevar a cabo una extracción selectiva y efectiva de las sustancias nobles de las uvas, explorando el mosto al 100%, sin la agresión de las bombas y los sistemas mecánicos.

El diafragma (elemento clave del sistema) forma un espacio donde el gas liberado durante la fermentación puede almacenarse y usarse para mezclar el mosto / manta cuando sea necesario.

De esta manera, todo el proceso puede adaptarse a diferentes necesidades.

Los depósitos de fermentación Ganimed® tienen una reputación mundialmente conocida por producir un vino de calidad, más aromático y natural.

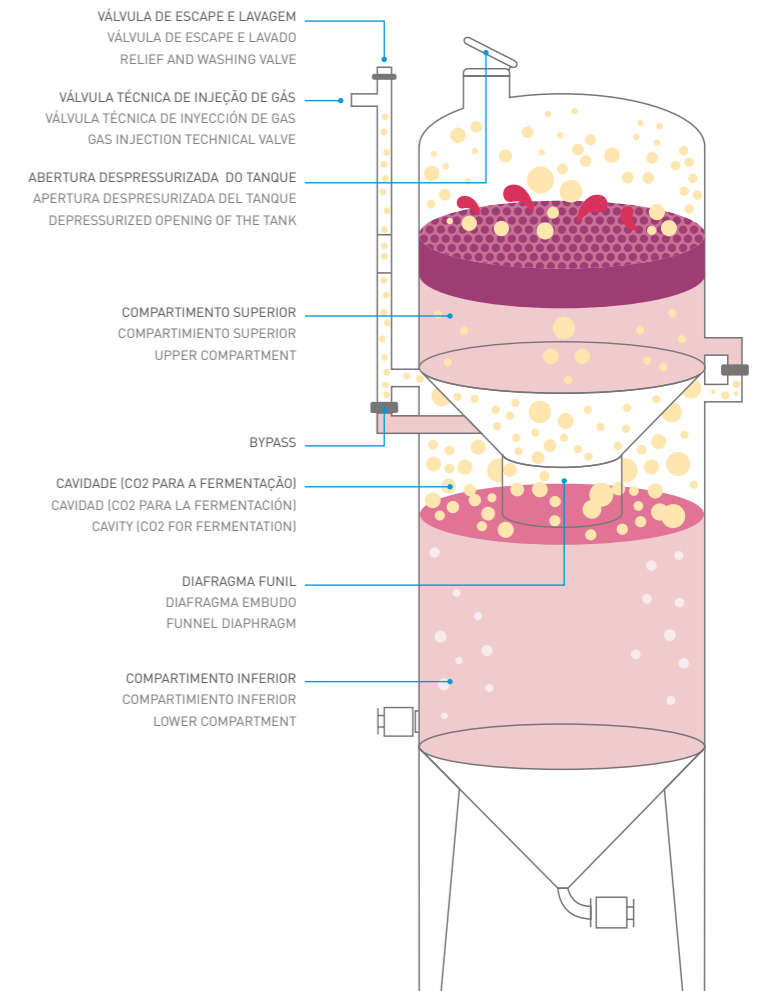
**EN**

Ganimed® system can be adapted to fermentation tanks with conical bottom, inclined bottom tanks and mechanical discharge tanks.

The Ganimed® Method performs the maturation and fermentation processes in the most natural way.

The revolutionary Ganimed® fermenter, is the only system in the world to use free energy from nature, in order to make a selective and effective extraction of the noble substances from the grapes, exploring the must to 100%, without the aggressive use of pumps and mechanical systems.

The diaphragm (key element of the system), forms a space where the gas released during fermentation can be stored and used to mix the skin/seed cap whenever necessary.

This way, the entire process can be adapted to different needs.

Ganimed® fermentation tanks have a world-renowned reputation for producing a more aromatic, natural and quality wine.

LAGAR STANDARDLAGAR STANDARD
STANDARD MASH TANKFUNDO PLANO INCLINADO COM PÉS
FONDO PLANO INCLINADO CON PATAS
INCLINED FLAT BOTTOM WITH FEET

CAP. (L)	ØC (mm)	HC (mm)	HT (mm)
1 500	1 410	1 000	1 450
4 500	2 005	1 500	2 300
7 500	2 546	1 500	2 300
10 000	3 050	1 500	2 300
15 000	3 300	2 000	2 800

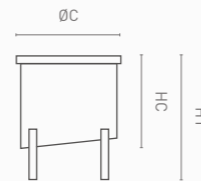
CAP. CAPACIDADE | CAPACIDAD | CAPACITY
ØC DIÂMETRO DO CORPO | DIÁMETRO DEL CUERPO | BODY DIAMETER
HC ALTURA DO CORPO | ALTURA DEL CUERPO | BODY HEIGHT
HT ALTURA TOTAL | ALTURA TOTAL | TOTAL HEIGHT**LAGAR MULTIFUNÇÕES**LAGAR MULTIFUNCIONES
MULTIFUNCTION MASH TANKFUNDO PLANO INCLINADO COM PÉS
FONDO PLANO INCLINADO CON PATAS
INCLINED FLAT BOTTOM WITH FEET

CAP. (L)	ØC (mm)	HC (mm)	HT (mm)
4 500	2 005	1 500	2 800
7 500	2 546	1 500	2 800
10 000	3 050	1 500	2 800
15 000	3 300	2 000	3 200

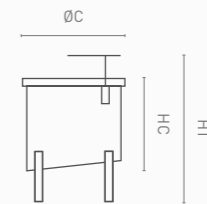
CAP. CAPACIDADE | CAPACIDAD | CAPACITY
ØC DIÂMETRO DO CORPO | DIÁMETRO DEL CUERPO | BODY DIAMETER
HC ALTURA DO CORPO | ALTURA DEL CUERPO | BODY HEIGHT
HT ALTURA TOTAL | ALTURA TOTAL | TOTAL HEIGHT

PT

CARACTERÍSTICAS

- > Tubo para sonda de temperatura
- > Camisa de refrigeração
- > Crivo interior
- > Termómetro
- > Indicador de nível com régua numerada e torneira de purga de 3 vias
- > Torneira de prova
- > Porta retangular de abrir para fora
- > Válvula de macho esférico em inox para descarga de produto limpo
- > Válvula de macho esférico em inox para descarga total
- > Pés reguláveis em altura

ES

CARACTERÍSTICAS

- > Tubo para sonda de temperatura
- > Camisa de refrigeración
- > Tamiz interior
- > Termómetro
- > Indicador de nivel con regla numerada y grifo de drenaje de 3 vias
- > Grifo toma-muestras
- > Puerta de descarga rectangular de abrir para fora
- > Válvula de esfera en acero inox para salida de producto limpio
- > Válvula de esfera en acero inox para descarga total
- > Pies regulables en altura

EN

FEATURES

- > Tube for temperature probe
- > Cooling jacket
- > Inner sieve
- > Thermometer
- > Level indicator with numbered level scale and 3-way drain tap
- > Proof tap
- > Stainless steel spherical male valve for clean product discharge
- > Rectangular discharge opening door
- > Stainless steel spherical male valve for total discharge
- > Adjustable feet (height)

PT

CARACTERÍSTICAS

- > Braço de suspensão
- > Tampo sempre-cheio com enrolador
- > Sistema de manta submersa regulável
- > Tubo para sonda de temperatura
- > Camisa de refrigeração
- > Crivo interior
- > Termómetro
- > Indicador de nível com régua numerada e torneira de purga de 3 vias
- > Torneira de prova
- > Porta retangular de abrir para fora
- > Válvula de macho esférico em inox para descarga de produto limpo
- > Válvula de macho esférico em inox para descarga total
- > Pés reguláveis em altura

ES

CARACTERÍSTICAS

- > Brazo de suspensión
- > Tampo siempre-lleeno con enrollador
- > Sistema de manta sumergida regulable
- > Tubo para sonda de temperatura
- > Camisa de refrigeración
- > Tamiz interior
- > Termómetro
- > Indicador de nivel con regla numerada y grifo de drenaje de 3 vias
- > Grifo toma-muestras
- > Puerta rectangular de apertura exterior
- > Válvula de esfera en acero inox para salida de producto limpio
- > Válvula de esfera en acero inoxidable para descarga total
- > Pies regulables en altura

EN

FEATURES

- > Suspension arm
- > Always-full lid with reel
- > Adjustable submerged skin/seed cap system
- > Temperature probe tube
- > Cooling jacket
- > Inner sieve
- > Thermometer
- > Level indicator with numbered level scale and 3-way drain tap
- > Proof tap
- > Rectangular discharge door
- > Stainless steel spherical male valve for clean product discharge
- > Stainless steel spherical male valve for total discharge
- > Adjustable feet (height)

PISADOR MONOFIX / MONOMÓVEL

PISADOR MONOFIX / MONOMÓVIL

MONOFIX GRAPE PRESSER / MONOMOBILE PRESSER

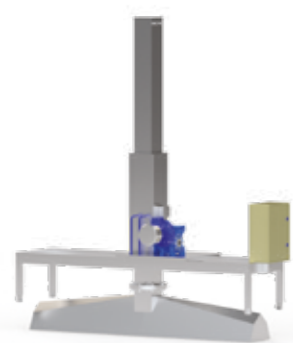

CAP. (L)	ØC (mm)	HC (mm)	HT (mm)
2 005	4 500	3 200	5 495
2 546	7 500	3 200	5 190
2 765	10 000	3 200	5 750
3 050	7 500	3 200	5 045
	10 000	3 200	5 295

CAP. CAPACIDADE | CAPACIDAD | CAPACITY
 ØC DIÂMETRO DO CORPO | DIÁMETRO DEL CUERPO | BODY DIAMETER
 HC ALTURA DO CORPO | ALTURA DEL CUERPO | BODY HEIGHT
 HT ALTURA TOTAL | ALTURA TOTAL | TOTAL HEIGHT

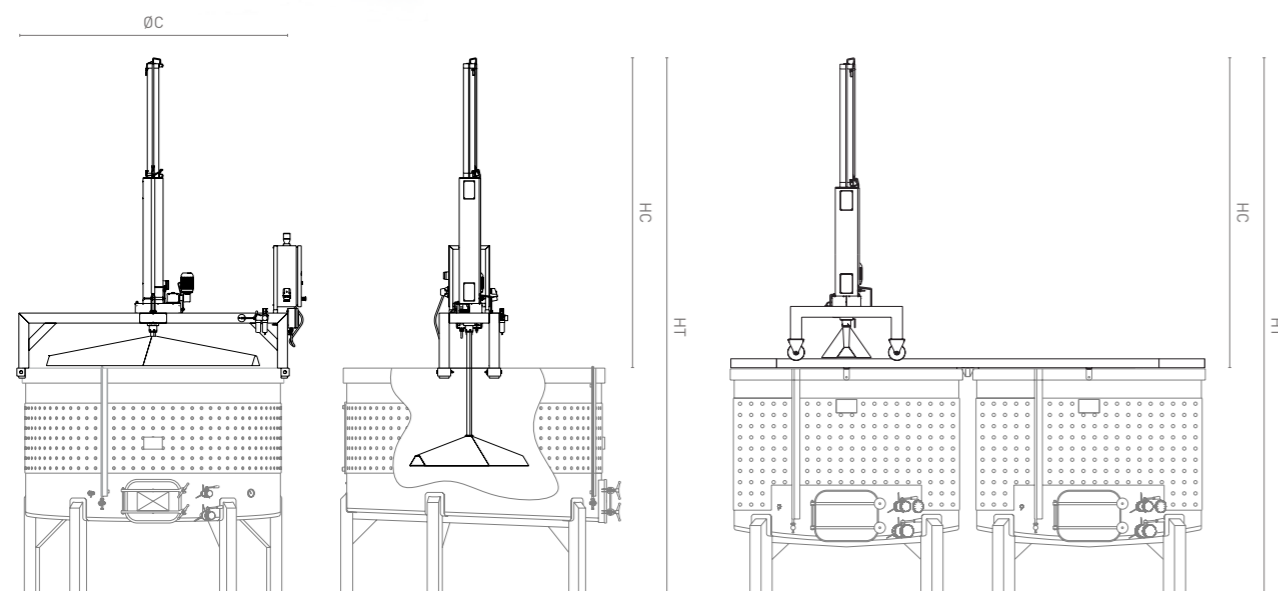

PISADOR MONOFIX | PISADOR MONOFIX | MONOFIX PRESSER

PISADOR MONOMÓVEL | PISADOR MONOMÓVIL | MONOMOBILE PRESSER

PT

CARACTERÍSTICAS**Pisador Monofix**

- > Acionamento por ar comprimido
- > 1 cilindro pneumático
- > Pá de imersão da manta
- > Quadro elétrico de comando com PLC
- > Sistema de fixação ao lagar

Pisador Monomóvel

- > Acionamento por ar comprimido
- > 1 cilindro pneumático
- > Pá de imersão da manta
- > Quadro elétrico de comando com PLC
- > Estrutura para deslocação do pisador de lagar em lagar: calhas de alimentação elétrica e ar comprimido e/ou carris em inox para deslocação do pisador (movimento manual de translação)

OPÇÕES

- > Motorização do movimento de translação

ES

CARACTERÍSTICAS**Pisador Monofix**

- > Accionamiento por aire comprimido
- > 1 cilindro neumático
- > Pala de inmersión del sombrero
- > Cuadro eléctrico de comando con PLC
- > Sistema de fijación al lagar

Pisador Monomóvil

- > Accionamiento por aire comprimido
- > 1 cilindro neumático
- > Pala de inmersión del sombrero
- > Cuadro eléctrico de comando con PLC
- > Estructura para dislocación del pisador de lagar en lagar: canaletas de alimentación eléctrica y aire comprimido y/o carriles en acero inoxidable para dislocación del pisador (movimiento manual de translación)

OPCIONES

- > Motorización del movimiento de translación

EN

FEATURES**Monofix Presser**

- > Compressed air activation
- > 1 pneumatic cylinder
- > Skin/seed cap immersion paddle
- > Electric control panel with PLC
- > Mash tank attachment system

Monomobile Presser

- > Compressed air activation
- > 1 pneumatic cylinder
- > Skin/seed cap immersion paddle
- > Electric control panel with PLC
- > Structure for moving the presser amongst mash tanks: power supply gutters and compressed air and/or stainless steel rails for moving the presser (manual translation movement)

OPTIONS

- > Translation movement motorization

PISADOR SPIDER

PISADOR SPIDER

SPIDER GRAPE PRESSER

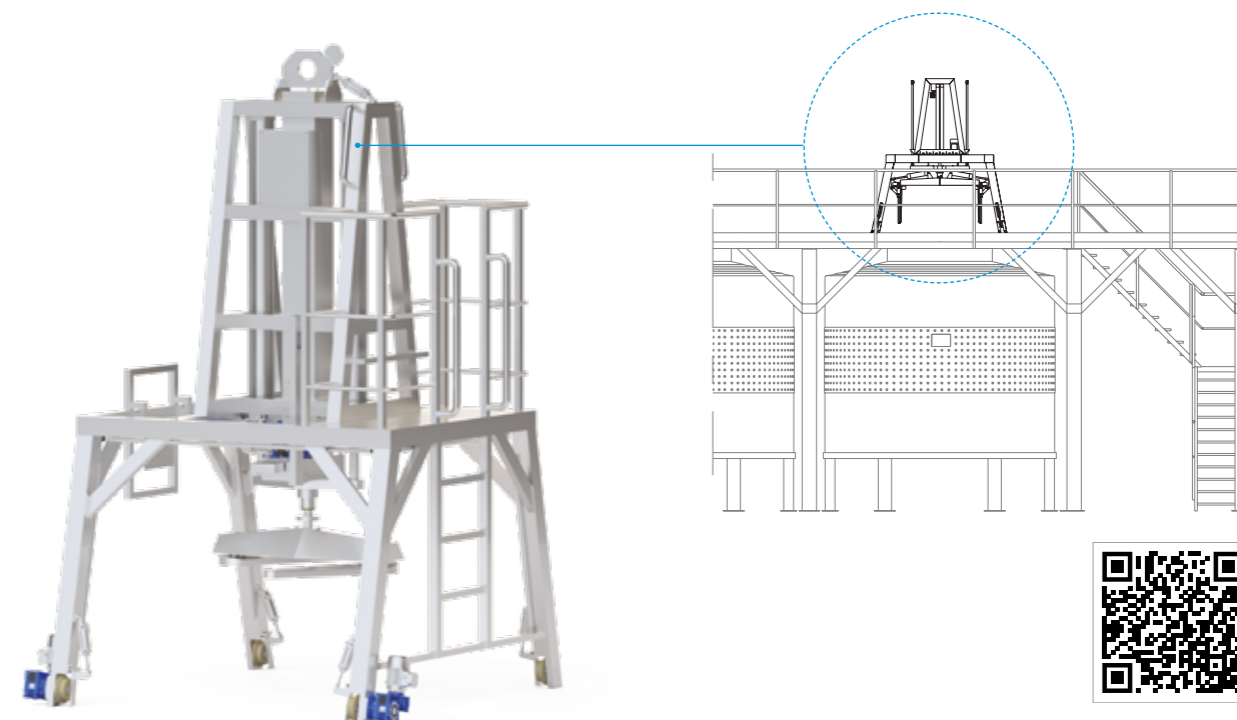

PT

CARACTERÍSTICAS**Pisador Spider Pneumático**
Altura: 3600 mm

- > Acionamento por ar comprimido
- > 3 cilindros pneumáticos
- > Pá de imersão da manta
- > Quadro elétrico de comando com PLC
- > Estrutura para deslocação do pisador de depósito em depósito: calhas de alimentação elétrica e ar comprimido e/ou carris em inox para deslocação do pisador (movimento manual de translação)

Pisador Spider Mecano-pneumático
Altura: 2600 mm

- > Acionamento por ar comprimido
- > 2 cilindros pneumáticos e 1 corpo mecânico
- > Pá de imersão da manta
- > Estrutura para deslocação do pisador de depósito em depósito: calhas de alimentação elétrica e ar comprimido e/ou carris em inox para deslocação do pisador (movimento manual de translação)

OPÇÕES

- > Motorização do movimento de translação

ES

CARACTERÍSTICAS**Pisador Spider neumático**
Altura: 3600 mm

- > Accionamiento por aire comprimido
- > 3 cilindros neumáticos
- > Pala de inmersión del sombrero
- > Cuadro eléctrico de comando con PLC
- > Estructura para dislocación del pisador de depósito en depósito: canaletas de alimentación eléctrica y aire comprimido y/o carriles en inox para dislocación del pisador (movimiento manual de translación)

Pisador Spider Mecano-neumático
Altura: 2600 mm

- > Accionamiento por aire comprimido
- > 2 cilindros neumáticos y 1 cuerpo mecánico
- > Pala de inmersión del sombrero
- > Estructura para dislocación del pisador de depósito en depósito: canaletas de alimentación eléctrica y aire comprimido y/o carriles en acero inoxidable para dislocación del pisador (movimiento manual de translación)

OPCIONES

- > Motorización del movimiento de translación

EN

FEATURES**Pisador Spider Inflatable**
Height: 3600 mm

- > Compressed air activation
- > 3 air cylinders
- > Skin/seed cap immersion paddle
- > Electrical control panel with PLC
- > Structure for moving the presser amongst mash tanks: power supply gutters and compressed air and/or stainless steel rails for moving the presser (manual translation movement)

Spider Mecano-pneumatic Presser
Height: 2600 mm

- > Compressed air activation
- > 2 pneumatic cylinders and 1 mechanical body
- > Skin/seed cap immersion paddle
- > Structure for moving the presser amongst mash tanks: power supply gutters and compressed air and/or stainless steel rails for moving the presser (manual translation movement)

OPTIONS

- > Translation movement motorization

DEPÓSITO ISOTÉRMICO

DEPÓSITO ISOTÉRMICO

ISOTHERMIC TANK

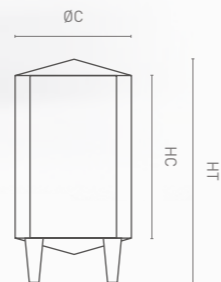

CAP. (L)	ØC INT/EXT (mm)	HC INT/EXT (mm)	HT (mm)
1 000	1 114 / 1 313	1 000 / 1 250	2 065
1 500	1 114 / 1 313	1 500 / 1 750	2 565
2 500	1 410 / 1 590	1 500 / 1 750	2 620
3 000	1 410 / 1 590	2 000 / 2 250	3 185
5 000	1 750 / 1 990	2 000 / 2 250	3 245
7 500	1 990 / 2 290	2 250 / 2 500	3 560
10 000	1 990 / 2 290	3 000 / 3 250	4 310
15 000	2 290 / 2 546	3 500 / 3 750	4 970
20 000	2 546 / 2 765	3 750 / 4 000	5 135
25 000	2 546 / 2 765	4 750 / 5 000	6 135
30 000	2 765 / 3 050	5 000 / 5 250	6 620
35 000	3 050 / 3 300	4 750 / 5 000	6 450
40 000	3 050 / 3 300	5 250 / 5 500	7 000
50 000	3 050 / 3 300	6 750 / 7 000	8 370

CAP. CAPACIDADE | CAPACIDAD | CAPACITY

ØC DIÂMETRO DO CORPO | DIÂMETRO DEL CUERPO | BODY DIAMETER

HC ALTURA DO CORPO | ALTURA DEL CUERPO | BODY HEIGHT

HT ALTURA TOTAL | ALTURA TOTAL | TOTAL HEIGHT



RESISTÊNCIAS DE AQUECIMENTO (OPÇÃO)
RESISTENCIAS DE CALIENTAMENTO (OPCIÓN)
HEATING RESISTANCES (OPTION)

PT

CARACTERÍSTICAS

- > Isolamento a poliuretano
- > Boca de carga superior
- > Válvula de segurança de duplo efeito
- > Tubo de remontagem com válvula de macho esférico em inox
- > Termómetro
- > Indicador de nível com régua numerada e torneira de purga de 3 vias
- > Sonda de temperatura
- > Torneira de prova
- > Porta de visita retangular com isolamento
- > Válvula de macho esférico em inox para descarga de produto limpo
- > Válvula de macho esférico em inox para descarga total
- > Pés reguláveis em altura

OPÇÕES

- > Válvula de segurança calibrada para Azoto (N2)
- > Camisa de refrigeração
- > Agitador lateral com motor
- > Tate-lie (busca-claros)
- > Isolamento a lã de rocha
- > Resistências de aquecimento

ES

CARACTERÍSTICAS

- > Aislamiento en poliuretano
- > Boca de carga superior
- > Válvula de seguridad de doble efecto
- > Tubo de remontado con valvula de esfera en acero inoxidable
- > Termómetro
- > Indicador de nivel con regla numerada y grifo de drenaje de 3 vias
- > Sonda de temperatura
- > Grifo toma-muestras
- > Puerta de visita rectangular con aislamiento
- > Válvula de esfera en acero inox para salida de producto limpio
- > Válvula de esfera en acero inoxidable para descarga total
- > Pies regulables en altura

OPCIONES

- > Válvula de seguridad calibrada para Nitrógeno (N2)
- > Camisa de refrigeración
- > Agitador lateral
- > Salida de claros
- > Aislamiento de lana de roca
- > Resistencias de calentamiento

EN

FEATURES

- > Polyurethane isolation
- > Upper loading door
- > Double effect safety valve
- > Must pumping tube with spherical male valve in stainless steel
- > Thermometer
- > Level indicator with numbered level scale and 3-way drain tap
- > Temperature probe
- > Proof tap
- > Rectangular door with isolation
- > Stainless steel spherical male valve for clean product discharge
- > Stainless steel spherical male valve for total discharge
- > Adjustable feet (height)

OPTIONS

- > Calibrated safety valve for Nitrogen (N2)
- > Cooling jacket
- > Side stirrer with motor
- > Tate-lie (search-light)
- > Rockwool insulation
- > Heating resistances

DEPÓSITO DE FERMENTAÇÃO DE CERVEJA

DEPÓSITO DE FERMENTACIÓN DE CERVEZA

BEER FERMENTATION TANK

Capacidades sob consulta
Capacidades bajo pedido
Capacities on request



RESERVATÓRIOS MÓVEIS

DEPÓSITOS MUEBLES

MOBILE TANKS

Capacidades sob consulta
Capacidades bajo pedido
Capacities on request



REACTORES/MISTURADORES

REACTORES / MEZCLADORES

MIXERS / REACTORS

Capacidades sob consulta
Capacidades bajo pedido
Capacities on request



SILOS

SILOS

SILOS

PRODUZIMOS TODO O TIPO DE SILOS

PRODUCIMOS TODO TIPO DE SILOS

WE PRODUCE ALL KINDS OF SILOS



CISTERNAS

CISTERNAS

CISTERNAS

PRODUZIMOS TODO O TIPO DE CISTERNAS E RESERVATÓRIOS

PRODUCIMOS TODO TIPO DE CISTERNAS Y DEPÓSITOS

WE PRODUCE ALL TYPES OF CISTERNAS AND TANKS



TANQUES DE DECANTAÇÃO

TANQUES DE DECANTACIÓN

DECANTATION TANKS

PRODUZIMOS TODO O TIPO DE TANQUES DE DECANTAÇÃO

PRODUCIMOS TODO TIPO DE TANQUES DE DECANTACIÓN

WE PRODUCE ALL KINDS OF DECANTATION TANKS





Equipamentos

Equipos
Equipments



LINHAS DE RECEÇÃO

LÍNEAS DE RECEPCIÓN

RECEPTION LINES



TV1 (CMA)

Mesa vibratória/doseadora | Mesa vibratoria/dosificadora | Vibrating/dosier table

Rendimento | Rendimiento | Machine Yield:

2 - 10 Ton/h



N400 (CMA)

Tapete transportador | Cinta transportadora | Belt conveyor:

2 - 6m



S800 (CMA)

Mesa de escolha | Mesa de selección | Selection table:

2,5m - 4m



SV800 (CMA)

Mesa de escolha vibrante | Mesa de selección vibrante | Vibrant selection table:

2,5m - 4m

TEGÕES

TOLVAS

RECEIVING BINS



Sob consulta | Bajo pedido | On request

DESENGAÇADORES/ ESMAGADORES

ESTRUJADORAS / DESPALILLADORAS

DESTEMMERS / CRUSHERS



DREAM (CMA)



LUGANA 3R (CMA)

Rendimento | Rendimiento | Machine Yield:

4 - 20 toneladas/hora | tonnes/hour

Outros modelos disponíveis | Otros modelos disponibles | Other models available

BOMBAS DE TRASFEGA

BOMBAS DE TRASIEGO

TRANSFER PUMPS



Rendimento | Rendimiento | Machine Yield:

Turbina em inox
Turbina de acero inoxidable
Stainless steel turbine

300 - 12 600 L

Turbina de borracha
Turbina de goma
Rubber turbine

0 - 43 800 L

Outros modelos disponíveis | Otros modelos disponibles | Other models available



ELETROBOMBAS DE MASSAS TIPO MONO

ELECTROBOMBAS DE MASAS TIPO MONO

ELECTROMASS PUMPS - MONO TYPE



MP80 INV (CMA)



MP80 (CMA)

Rendimento | Rendimiento | Machine Yield:

7 - 30 toneladas/hora | tonnes/hour

Outros modelos disponíveis | Otros modelos disponibles | Other models available

BOMBAS PERISTÁLTICASBOMBAS PERISTALTICAS
PERISTALTIC PUMPS

PPE (CMA)

Rendimento | Rendimiento | Machine Yield:

2 500 - 26 000 L

Outros modelos disponíveis | Otros modelos disponibles | Other models available

CAUDALÍMETROSMEDIDORES DE FLUJO
FLOWMETERS**Rendimento | Rendimiento | Machine Yield:**

20 m3/h | 50 m3/h

SELHAS DE DÉLESTAGEDELESTAGE
DELESTAGE

Sob consulta | Bajo pedido | On request

PRENSAS PNEUMÁTICASPRENSAS NEUMÁTICAS
PNEUMATIC PRESSERS

PA38 (Siprem)

Rendimento | Rendimiento | Machine Yield:

1 - 90 toneladas | tonnes

Outros modelos disponíveis | Otros modelos disponibles | Other models available

PRENSAS DE VÁCUOPRENSAS DE VACIO
VACUUM PRESSERS

VS20 (Siprem)

Rendimento | Rendimiento | Machine Yield:

4 - 110 toneladas | tonnes

FILTROSFILTROS
FILTERS

DCBL 80 (Spadoni)

Rendimento | Rendimiento | Machine Yield:

5000 - 15 000 L/h

Outros modelos disponíveis | Otros modelos disponibles | Other models available



Kappa 5 (Spadoni)

Rendimento | Rendimiento | Machine Yield:

300 - 10 000 L/h

ENCHIMENTO

ENVASADORAS

FILLING



COMBY 6 (MORI-TEM)
Semi-automática / Semiautomático / Semi-automatic

Rendimento | Rendimiento | Machine Yield:

600L/h

Outros modelos disponíveis | Otros modelos disponibles | Other models available



RT (Fimer)
Automática / Automático / Automatic

Rendimento | Rendimiento | Machine Yield:

1500 - 10000 garrafas/h | botellas/h | bottles/h

CAPSULADORES

CAPSULADORES

CAPSULATORS



PRISMA 120S (Nortan)



SRTT (Fimer)
Automática / Automático / Automatic

Rendimento | Rendimiento | Machine Yield:

1500 - 10000 garrafas/h | botellas/h | bottles/h

Outros modelos disponíveis | Otros modelos disponibles | Other models available



Capsulador térmico com
coluna de suporte vertical (Tosa)

Rendimento | Rendimiento | Machine Yield:

sob consulta | bajo pedido | on request

Outros modelos disponíveis | Otros modelos disponibles | Other models available



Capsulador de Roletos (Tosa)



Túnel de retração (Tosa)

ROTULADORASROTULADORAS
LABELLERS

6023 (GAI)

Rendimento | Rendimiento | Machine Yield:

800 - 12000 garrafas/h | botellas/h | bottles/h

Automáticas / Semi-automáticas - outros modelos disponíveis | Automáticos / Semiautomático - otros modelos disponibles
Automatic / Semi-automatic - other models available

601 (GAI)

Rendimento | Rendimiento | Machine Yield:

600 garrafas/h | botellas/h | bottles/h



602 (GAI)

DEGORGEMENTDEGORGEMENT
DIGORGINGDDV-ECO (TDD)
Semi-automática / Semiautomático / Semi-automaticEDDA (TDD)
Automática / Automático / Automatic**Rendimentos | Rendimientos | Machine Yields:**

150 - 1200 garrafas/h | botellas/h | bottles/h

Outros modelos disponíveis | Otros modelos disponibles | Other models available

ROLHADORASTAPONADORAS
CORKING MACHINES

MINI LUX (Enolta)

Rendimento | Rendimiento | Machine Yield:Até 1000 garrafas/h | Hasta 1000 botellas/h |
Up until 1000 bottles/h

Outros modelos disponíveis | Otros modelos disponibles | Other models available

EMBALADORASEMPACADORAS
PACKING MACHINES

Jollypack (Mas Pack)



Goldtape 50 (Comarme)



SWS 10/15/18 (Strapex)

Rendimento | Rendimiento | Machine Yield:

sob consulta | bajo pedido | on request

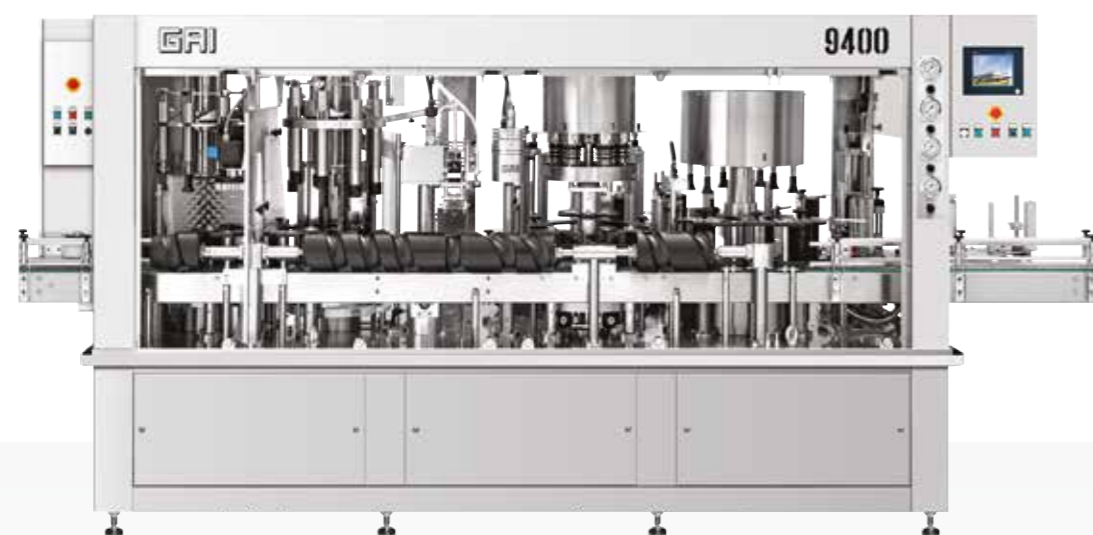

9400 (GAI)

Rendimento | Rendimiento | Machine Yield:

800 - 12000 garrafas/h | botellas/h | bottles/h

MÁQUINAS DE LAVAR BARRICAS

LAVADORAS DE BARRICAS

BARREL WASHING MACHINES



BRM (Moog)



BRM (Moog)



BRA REFERENCE (Moog)



FR1 (Moog)



FR1 (Moog)

EXTRAÇÃO DE AZEITE

EXTRACCION DE ACEITE

OLIVE OIL EXTRACTION



Profy com DLE (TEM)



Spremoliva C30 (TEM)



Tecnotem (MORI-TEM)

Rendimentos | Rendimientos | Machine Yields:

30 - 4000 Kg/h

Outros modelos disponíveis | Otros modelos disponibles | Other models available

GIROPALETES

GIROPALETES
MONO/DOUBLE CAGES



Monocaixa | Monocaja | Monocage:

Até 25000 garrafas por ano | Hasta 25000 botellas por año | Up until 25000 bottles a year

Duplacaixa / Doblecaja / Double cage:

Até 100000 garrafas por ano | Hasta 100000 botellas por año | Up until 100000 bottles a year

MÁQUINA DE ENCHIMENTO BAG-IN-BOX

MÁQUINA DE RELLENO BAG-IN-BOX
BAG-IN-BOX FILLING MACHINE



BF 1000 (Zevathener)

Rendimento | Rendimiento | Machine Yield:

2 - 20L

Outros modelos disponíveis | Otros modelos disponibles | Other models available



BF 1500 (Zevathener)

Rendimentos | Rendimientos | Machine Yields:

sob consulta | bajo pedido | on request

DESTILARIA DE PLANTAS AROMÁTICAS E MEDICINAIS

DESTILERIA DE PLANTAS AROMÁTICAS Y MEDICINALES
DISTILLERY FOR AROMATIC AND MEDICAL HERBS



MODELO
MODELO | MODEL
1100

CALDEIRA DE VAPOR
CALDERA VAPOR | STEAM BOILER
Ø850x1250 mm (corpo | cuerpo | body)
Ø850x1500 mm (corpo | cuerpo | body)
Ø1035x2000 mm (corpo | cuerpo | body)

VASOS
VASOS | RECIPIENTS
500L
1100L
3000L

CONDENSADORES
CONDENSADORES | CONDENSERS
200L

DECANTADOR
DECANTADOR | DECANTER
25-30L

LIXIVIADOR

EQUIPO DE LIXIVIACIÓN
LEACHING MACHINE



SISTEMAS DE REFRIGERAÇÃO

SISTEMAS DE REFRIGERACIÓN
REFRIGERATION SYSTEMS



Potência frigorífica | Poder de refrigeración Refrigerating power:

1 - 1260 KW

Modelos sob consulta | Modelos bajo pedido | Models on request

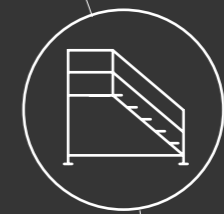

Estruturas

Estructuras
Structures

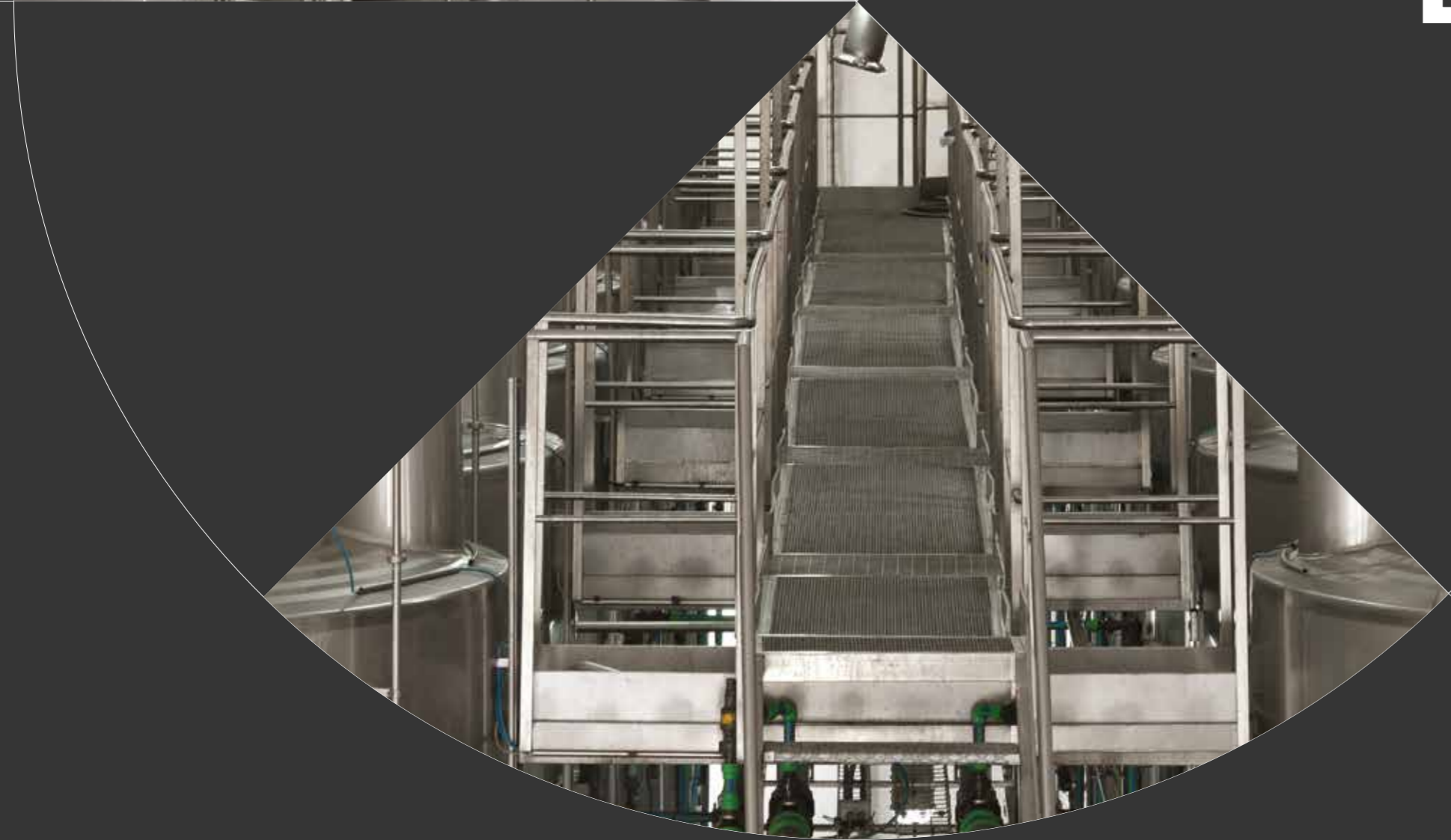

PT

Construímos estruturas em aço inox à medida, adaptável a qualquer ambiente e de acordo com as necessidades dos seus projetos. As nossas soluções cobrem um largo espectro de necessidades, desde plataformas de acesso, passerelles de movimentação, resguardos de segurança, escadas de acesso e muito mais. Consulte-nos!

ES

Construimos estructuras de acero inoxidable a medida, adaptables a cualquier entorno y de acuerdo con las necesidades de sus proyectos. Nuestras soluciones cubren un amplio espectro de necesidades, desde plataformas de acceso, pasarelas de movimiento, guardias de seguridad, escaleras de acceso y mucho más. Consúltenos!

EN

We build custom-made stainless steel structures, adaptable to any environment and according to the needs of your projects. Our solutions cover a wide spectrum of needs, from access platforms, movement walkways, security guards, access stairs and much more. Contact us!

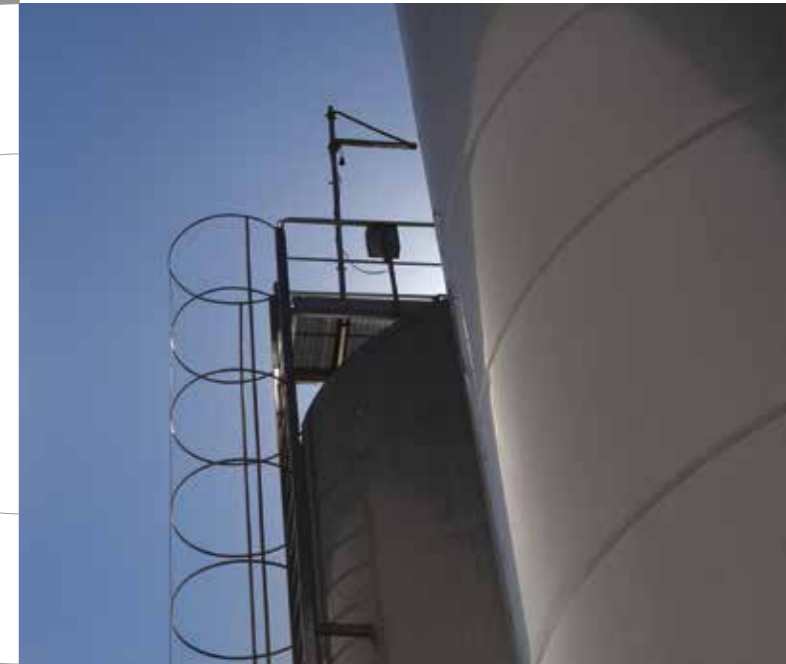

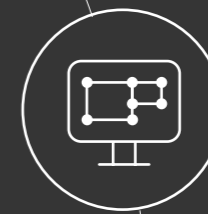

Projetos

Proyectos
Projects

Vários modelos e soluções para grandes e pequenas capacidades e uma variedade de aplicações.

Varios modelos y soluciones de grandes y pequeñas capacidades para una variedad de aplicaciones.

Various models and solutions of large and small capacities for a variety of applications.

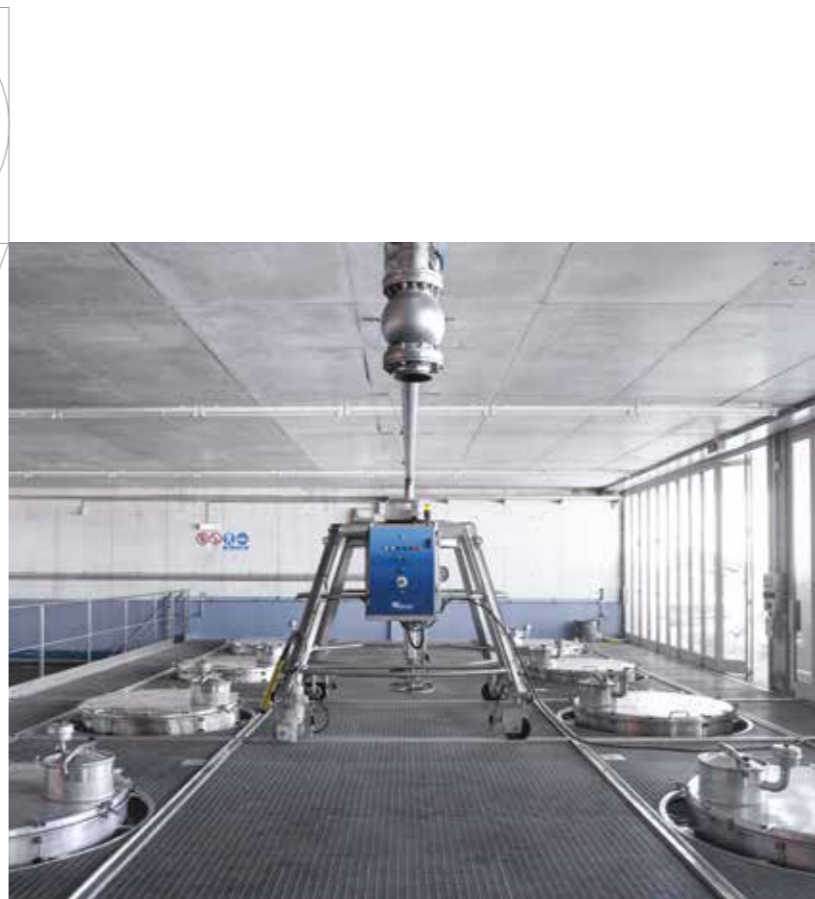
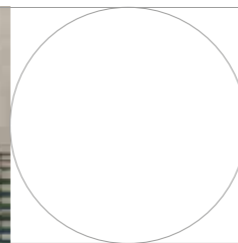
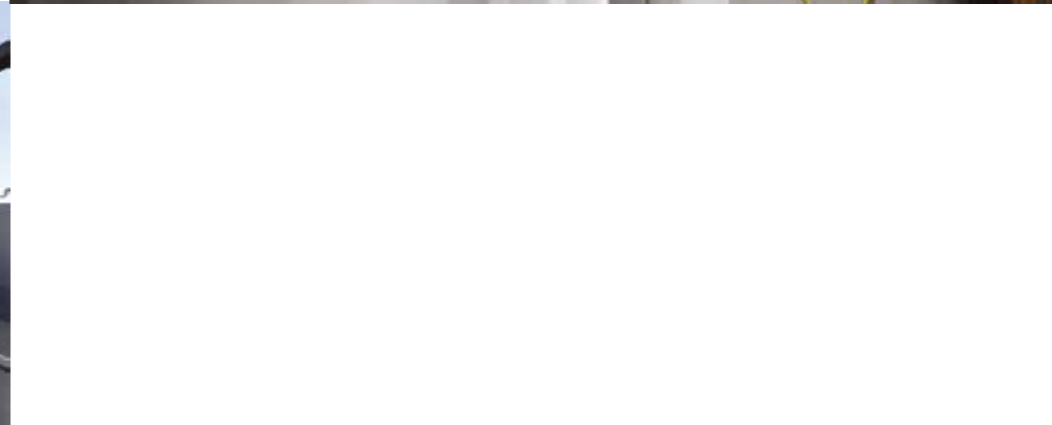
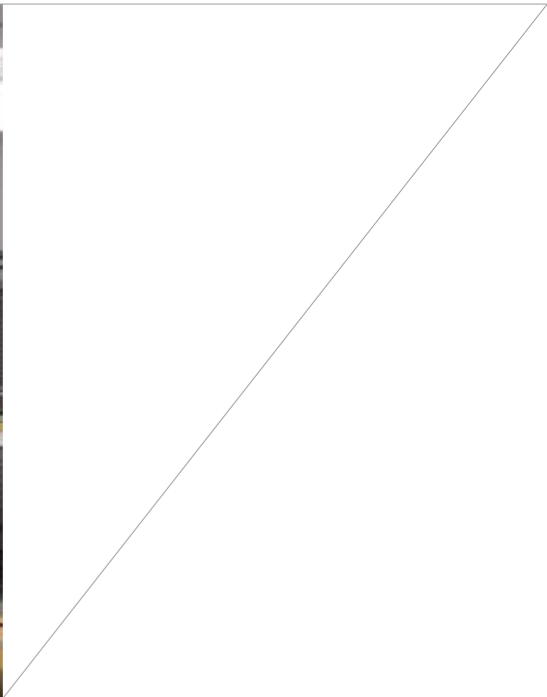
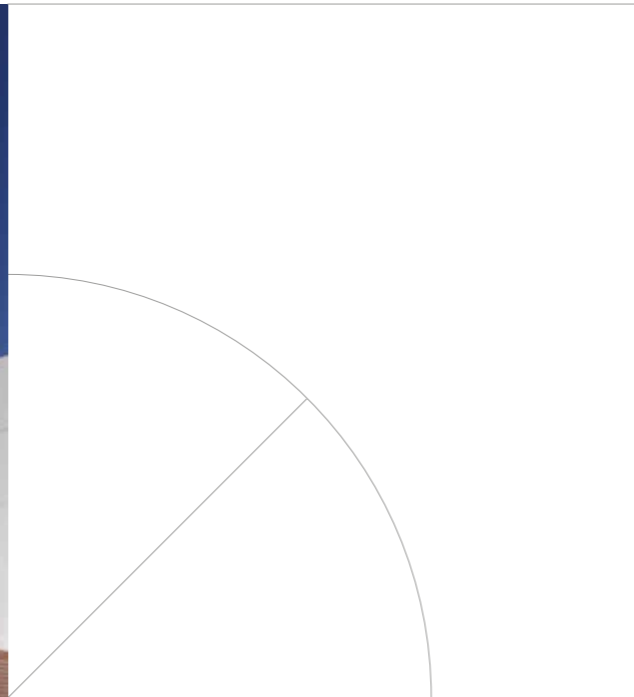

Serviços

Servicios
Services

PT

PROJETOS

A Vieirinox dispõe de infra-estruturas e tecnologia que permitem um estudo perfeito de conceção e de visualização 3D, satisfazendo as necessidades e especificações de cada cliente. Com uma equipa forte e experiente, conseguimos oferecer soluções de elevada qualidade e projetadas exclusivamente para as suas necessidades.

ES

PROYECTOS

Vieirinox cuenta con infraestructuras y tecnología que permiten un estudio perfecto de concepción y visualización en 3D, satisfaciendo las necesidades y especificaciones de cada cliente. Con un equipo fuerte y experimentado, podemos ofrecer soluciones de alta calidad diseñadas exclusivamente para sus necesidades.

EN

PROJECTS

Vieirinox has the infrastructures and the technology that allows a perfect conception study and 3D visualization, satisfying the needs and specifications of each client. With a strong and experienced team, we are able to offer high quality solutions designed exclusively for your needs.

PRÉ-CAMPANHA

O aspeto mais importante de qualquer equipamento é, sem dúvida, a sua correta manutenção. A manutenção preventiva assenta numa intervenção pré-agendada com uma vistoria geral (limpeza, inspeção, lubrificação e reapertos), ajudando a manter o seu equipamento saudável. Ter uma estratégia de manutenção preventiva é importante em equipamentos que são críticos para a produtividade e consequente rentabilidade do negócio, evitando falhas em períodos de trabalho mais intensivo.

PRE - CAMPAÑA

El aspecto más importante de cualquier equipo es, sin duda, su correcto mantenimiento. El mantenimiento preventivo se basa en una intervención programada previamente con una inspección general (limpieza, inspección, lubricación y reapriete), que ayuda a mantener su equipo saludable. Tener una estrategia de mantenimiento preventivo es importante en equipos que son críticos para la productividad y la consiguiente rentabilidad del negocio, evitando fallas en períodos de trabajo más intensivo.

PRE-CAMPAIGN

The most important aspect of any equipment is, without any doubt, its correct maintenance. Preventive maintenance is based on a pre-scheduled intervention with a general inspection (cleaning, inspection, lubrication and retightening), that helps to keep your equipment healthy. Having a preventive maintenance strategy is important in equipments that are critical for productivity and consequent business profitability, avoiding failures in more intensive work periods.

PT

MANUTENÇÃO E ASSISTÊNCIA TÉCNICA

Dispomos de uma equipa de técnicos qualificados e experientes, prontos para atuar nas mais diversas situações.

ES

MANTENIMIENTO Y ASISTENCIA TÉCNICA

Contamos con un equipo de técnicos calificados y con experiencia, listos para trabajar en las situaciones más diversas.

EN

MAINTENANCE AND TECHNICAL ASSISTANCE

We have a team of qualified and experienced technicians, ready to work in the most diverse situations.

SOLUÇÕES CHAVE-NA-MÃO

A agro-indústria encontra-se em adaptação constante, devido à evolução técnica, à crescente exigência do mercado, sofisticação do consumo e/ou às alterações à legislação vigente. A Vieirinox é o seu parceiro ideal para o redimensionamento de instalações, layouts produtivos, modernização de equipamentos, aumento da capacidade de armazenamento, etc. Oferecemos soluções à medida das suas necessidades.

SOLUCIONES LLAVE EN MANO

La agroindustria se adapta constantemente, debido a los desarrollos técnicos, la creciente demanda del mercado, la sofisticación del consumo y / o a los cambios en la legislación vigente. Vieirinox es su socio comercial ideal para redimensionar instalaciones, diseños productivos, modernizar equipos, aumentar la capacidad de almacenamiento, etc. Ofrecemos soluciones a medida de sus necesidades.

TURNKEY SOLUTIONS

The agro-industry is constantly adapting, due to technical evolution, the growing demand of the market, sophistication of consumption and / or changes to current legislation. Vieirinox is your ideal partner for dimensioning installations, make productive layouts, modernizing equipments, increasing storage capacity, etc. We offer solutions tailored to your needs.

VIEIRINOX

Henrique Vieira & Filhos, S.A.

Rua Direita nº65, Apartado 3

3811-552 Costa do Valado

Aveiro - Portugal

T. + 351 234 940 440

(Custo de chamada para a rede fixa nacional)

comercial@vieirinox.pt

www.vieirinox.pt



**COMPETE
2020**

**PORTUGAL
2020**



UNIÃO EUROPEIA
Fundo Europeu
de Desenvolvimento Regional